

**FLAT TV**

**DVB-T**  
TERRESTRIAL



[www.philips.com/support](http://www.philips.com/support)

---

FR      MANUEL DE L'UTILISATEUR

**PHILIPS**



## Directive pour le recyclage

L'emballage de cet appareil peut être recyclé. Conformez-vous aux règles en vigueur dans votre localité pour une élimination appropriée.



## Élimination de votre ancien produit

Votre téléviseur est conçu et fabriqué avec des matériaux et composants de haute qualité qui peuvent être recyclés et réutilisés. La directive européenne 2002/96/CE s'applique à tous les appareils marqués de ce logo (poubelle barrée).

Renseignez-vous sur les systèmes de collecte mis à votre disposition pour les appareils électriques et électroniques. Conformez-vous aux règles en vigueur dans votre localité et ne jetez pas vos anciens appareils avec les déchets ménagers. L'élimination appropriée de votre ancien appareil aidera à prévenir les effets négatifs sur l'environnement et la santé.

## Mise au rebut des piles

Les piles livrées avec la télécommande ne contiennent pas de métaux lourds, tels que du mercure et du cadmium. Renseignez-vous pour savoir comment mettre au rebut les piles usagées conformément à la réglementation en vigueur dans votre pays.

## Informations sur le produit

- Le modèle et le numéro de série du téléviseur figurent à l'arrière et en dessous, à gauche, de l'appareil ainsi que sur l'emballage.

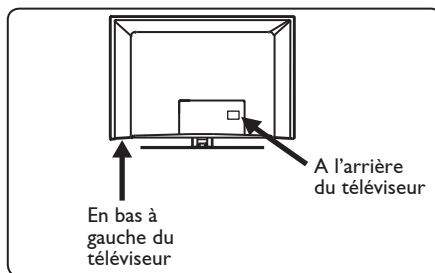

- La consommation électrique en mode veille de ce téléviseur est inférieure à 1 W.
- La consommation électrique du téléviseur figure sur la plaque de référence située à l'arrière du téléviseur.
- Pour obtenir des informations supplémentaires sur les caractéristiques techniques du produit, consultez la fiche produit sur le site [www.philips.com/support](http://www.philips.com/support).



## Remarque

**Les caractéristiques techniques et les informations contenues dans ce document pourront faire l'objet de modifications sans préavis.**

- Si vous avez besoin d'aide, contactez le Service Consommateur de votre pays. Les numéros de téléphone et les adresses de ces services figurent dans le livret de garantie mondiale fourni.

## Important

- Le format audio AC3 n'est pas pris en charge par ce téléviseur. Utilisez la touche  de la télécommande pour sélectionner un autre format audio.
- Certaines antennes de télévision utilisent la puissance du téléviseur. Ce téléviseur ne prend pas en charge cette caractéristique.

## Table des matières

<b>1</b>	<b>Introduction.....</b>	<b>3</b>	<b>8</b>	<b>Comprendre les informations du bandeau.....</b>	<b>14</b>
1.1	Informations importantes.....	3	8.1	Description du bandeau.....	14
1.1.1	Images statiques à l'écran du téléviseur .....	3	8.2	Description des symboles.....	14
1.1.2	Champs électriques, magnétiques et électromagnétiques (EMF) .....	3	<b>9</b>	<b>Liste des chaînes.....</b>	<b>15</b>
1.2	Qu'est-ce que la télévision numérique ? .....	4	9.1	Réorganiser les chaînes.....	15
1.3	Chaînes analogiques ou numériques .....	4	9.2	Regardez les nouvelles chaînes TV ou Ecoutez les nouveaux émetteurs radio.....	15
<b>2</b>	<b>Consignes de sécurité.....</b>	<b>5</b>	<b>10</b>	<b>Installation des Services.....</b>	<b>16</b>
2.1	Généralités.....	5	10.1	Ajouter de nouveaux programmes.....	16
2.2	Entretien de l'écran.....	5	10.2	Réinstaller toutes les chaînes.....	16
<b>3</b>	<b>Vue d'ensemble des boutons et des connecteurs du téléviseur.....</b>	<b>6</b>	10.3	Intallation manuelle des services.....	17
3.1	Commandes latérales. ....	6	<b>11</b>	<b>Test de réception.....</b>	<b>18</b>
3.2	Connecteurs situés sur la face arrière.....	6	<b>12</b>	<b>Préférentiels.....</b>	<b>19</b>
3.3	Connecteurs latéraux.....	6	<b>13</b>	<b>Restrictions d'accès.....</b>	<b>20</b>
<b>4</b>	<b>Mise en route.....</b>	<b>7</b>	<b>14</b>	<b>Organiser vos listes de Favoris.....</b>	<b>21</b>
4.1	Avant de commencer.....	7	<b>15</b>	<b>Informations.....</b>	<b>22</b>
4.2	Raccordement de l'antenne.....	7	<b>16</b>	<b>Utilisation des options du menu.....</b>	<b>23</b>
4.3	Raccordement au secteur.....	7	<b>17</b>	<b>Guide TV.....</b>	<b>24</b>
4.4	Mise sous tension du téléviseur.....	7	<b>18</b>	<b>Télétexte numérique (MHEG).....</b>	<b>25</b>
4.5	Utilisation de la télécommande .....	7	<b>19</b>	<b>Utilisation du module CAM (Conditional Access Module) ..</b>	<b>26</b>
<b>5</b>	<b>Fonctions de la télécommande.....</b>	<b>8</b>			
<b>6</b>	<b>Affichage du menu numérique principal et des sous-menus.....</b>	<b>10</b>			
<b>7</b>	<b>Première mise sous tension du téléviseur.....</b>	<b>13</b>			

<b>20</b>	<b>Réglage automatique des programmes analogiques.....</b>	<b>27</b>	<b>32</b>	<b>Branchement d'autres appareils.....</b>	<b>44</b>
<b>21</b>	<b>Mémorisation manuelle.....</b>	<b>28</b>	32.1	Raccordement d'un magnétoscope ou d'un enregistreur de DVD.....	44
<b>22</b>	<b>Classement des programmes.....</b>	<b>29</b>	32.2	Raccordement d'un décodeur et d'un magnétoscope.....	44
<b>23</b>	<b>Nom des programmes.....</b>	<b>30</b>	32.3	Connexion de deux magnétoscopes ou d'un magnétoscope et d'un enregistreur de DVD.....	45
<b>24</b>	<b>Sélection des programmes favoris .....</b>	<b>31</b>	32.4	Connexion d'un récepteur satellite.....	45
<b>25</b>	<b>Options</b>		32.5	Raccordement d'un lecteur de DVD, d'un décodeur ou d'une console de jeux.....	46
25.1	Minuterie.....	32	32.6	Connexion d'un lecteur de DVD, d'un récepteur satellite ou d'un décodeur .....	46
25.2	Verrou Programme.....	33	32.7	Raccordement d'un PC.....	47
25.3	Verrou Enfant.....	34	32.8	Raccordement d'un appareil photo, d'un caméscope et d'une console de jeux.....	48
25.4	Commande active.....	34	32.9	Casque.....	48
<b>26</b>	<b>Réglages de l'image et du son.....</b>	<b>35</b>	<b>33</b>	<b>Dépannage.....</b>	<b>49</b>
<b>27</b>	<b>Smart Picture et Smart Sound.....</b>	<b>36</b>	<b>34</b>	<b>Glossaire.....</b>	<b>51</b>
<b>28</b>	<b>Format de l'image.....</b>	<b>37</b>			
<b>29</b>	<b>Télétexte.....</b>	<b>38</b>			
<b>30</b>	<b>Utilisation du téléviseur en mode moniteur PC.....</b>	<b>40</b>			
30.1	Raccordement du PC.....	40			
30.2	Contrôle des réglages du téléviseur lorsqu'un PC est raccordé .....	40			
<b>31</b>	<b>Utilisation du téléviseur en mode HD.....</b>	<b>41</b>			
31.1	Raccordement de l'appareil HD.....	41			
31.2	Contrôle des réglages TV en mode HD.....	41			
31.3	Option Mode Selection dans le menu Options.....	42			
31.4	Option Display (native 1080) dans le menu Options.....	42			
31.5	Formats d'entrée pris en charge.....	43			

# 1 Introduction

Vous venez d'acquérir ce téléviseur, merci de votre confiance. Ce manuel contient toutes les informations dont vous avez besoin pour installer et utiliser votre nouveau téléviseur.



Si ce manuel ne répond pas à vos questions ou si la section Dépannage ne résout pas votre problème, contactez le Service Consommateur ou le Centre Service Agréé Philips. Reportez-vous au livret de garantie mondiale pour plus d'informations. Avant de téléphoner au Service Consommateur de Philips, notez le modèle et la référence du téléviseur (figurant à l'arrière ou en dessous de l'appareil ou sur l'emballage).

## 1.1 Informations importantes

### 1.1.1 Images statiques à l'écran du téléviseur

Un affichage prolongé d'une même image sur un écran LCD et plasma peut causer l'apparition d'une image rémanente. Ce phénomène est dû au marquage du phosphore. En utilisation normale, le téléviseur affiche des images animées se modifiant en permanence sur l'ensemble de l'écran.

Exemples d'images statiques (liste non exhaustive, il est possible d'en rencontrer d'autres).

- Informations boursières-: elles défilent en bas de l'écran.
  - Logos et affichages des prix sur les chaînes de téléachat-: ils sont lumineux et s'affichent constamment ou régulièrement au même endroit de l'écran.
  - Autres exemples d'images statiques-: logos, affichages informatiques, heure, télétexte et images affichées en mode 4:3, images ou personnages immobiles, etc.
- ✳ **Conseil:**  
Réduisez le contraste et la luminosité avant de regarder la télévision.
- ### 1.1.2 Champs électriques, Magnétiques et Électromagnétiques (EMF)
- Royal Philips fabrique et vend de nombreux produits de consommation qui ont, comme tous les appareils électriques, la capacité d'émettre et de recevoir des signaux électromagnétiques.
  - L'un des principes fondamentaux adoptés par la société Philips consiste à prendre toutes les mesures qui s'imposent en matière de sécurité et de santé, conformément aux dispositions légales en cours, pour respecter les normes sur les champs électriques, magnétiques et électro-magnétiques en vigueur au moment de la fabrication de ses produits.
  - Philips s'est engagé à développer, produire et commercialiser des produits ne présentant aucun effet nocif sur la santé.
  - Philips confirme qu'un maniement correct de ses produits et leur usage en adéquation avec la raison pour laquelle ils ont été conçus garantissent une utilisation sûre et fidèle aux informations scientifiques disponibles à l'heure actuelle.
  - Philips joue un rôle actif dans le développement des normes internationales relatives à la sécurité et aux champs électromagnétiques (EMF); cet engagement lui permet d'anticiper les évolutions ultérieures en matière de normalisation afin de les intégrer avant l'heure dans ses produits.

---

## 1.2 Qu'est-ce que la télévision numérique ?



La télévision numérique offre un choix bien plus vaste de chaînes télévisées, sans les interférences que peut connaître la télévision analogique. Elle vous fera découvrir une expérience télévisuelle totalement neuve. Les programmes diffusés en format grand écran sont par ailleurs plus nombreux. Contrairement aux chaînes analogiques, bon nombre de vos programmes favoris sont en format grand écran sur les chaînes numériques.

La télévision numérique offre par ailleurs une expérience interactive totalement neuve. En utilisant votre télécommande, vous pouvez accéder à toutes sortes d'informations comme, par exemple, le texte numérique, qui est nettement plus clair que l'ancien système télétexte. Vous pouvez même obtenir des informations ayant trait au programme que vous regardez pendant sa visualisation. Vous pouvez aussi accéder au Guide électronique des programmes qui vous permet d'obtenir rapidement et facilement une liste complète des programmes numériques telle que celles que l'on trouve dans les journaux et magazines télé.

---

## 1.3 Chaînes analogiques ou numériques

Lorsque le téléviseur est allumé pour la première fois, il est toujours en mode **Numérique**.

Utilisez la touche  de la télécommande pour basculer entre les modes Numérique et Analogique. Utilisez les touches **P + /** – ou  à  pour sélectionner les chaînes.

### Remarque

- Les chapitres 6 à 19 contiennent toutes les informations dont vous avez besoin pour utiliser le téléviseur en mode Numérique. Les chapitres 20 à 29 contiennent toutes les informations et les instructions pour utiliser le téléviseur en mode Analogique.

## 2 Consignes de sécurité

### 2.1 Sécurité

- 1** Deux personnes sont nécessaires pour soulever et porter un **téléviseur qui pèse plus de 25 kg**.  
Le maniement incorrect d'un téléviseur peut engendrer de graves blessures.
- 2** Si vous positionnez le téléviseur sur une surface, assurez-vous que celle-ci est de niveau et qu'elle peut supporter le poids du téléviseur.
- 3** Si vous voulez fixer votre téléviseur au mur, ne le fixez pas vous-même. Votre téléviseur doit être fixé au mur par un technicien qualifié. Un téléviseur dont la fixation est incorrecte peut présenter un danger.
- 4** Avant de fixer votre téléviseur au mur, assurez-vous que ce dernier peut supporter le poids du téléviseur.
- 5** Les connexions n'ont pas à être effectuées avant la fixation du téléviseur, mais les câbles doivent être branchés à celui-ci.
- 6** Quel que soit l'endroit où vous placez votre téléviseur ou quel que soit le mur sur lequel vous le fixez, assurez-vous que l'air peut circuler librement par les bouches d'aération. Ne placez pas le téléviseur dans un endroit où l'espace est restreint.
- 7** Ne placez aucun dispositif à flammes nues, telles que des bougies allumées, à proximité d'un téléviseur.
- 8** Ne posez aucun vase rempli d'eau sur le dessus ou à proximité d'un téléviseur. Un éclaboussement d'eau dans un téléviseur peut provoquer un choc électrique. Ne faites pas fonctionner le téléviseur si de l'eau s'est répandue à l'intérieur de celui-ci. Débranchez immédiatement le cordon d'alimentation de la prise du secteur et faites examiner le téléviseur par un technicien qualifié.
- 9** N'exposez pas le téléviseur ni les piles de la télécommande à une source de chaleur, aux rayons directs du soleil, à de la pluie ou de l'eau.

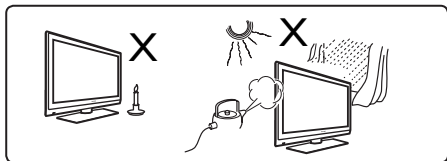

- 10** Ne touchez à aucune pièce du téléviseur, au cordon d'alimentation ni au câble de l'antenne pendant les orages.
- 11** Ne laissez pas le téléviseur en mode de veille pendant une période prolongée. Déconnectez-le de l'alimentation secteur.
- 12** Tirez sur le cordon d'alimentation en le tenant par la prise - ne tirez pas sur le cordon même. N'utilisez pas de prise d'alimentation secteur mal fixée au mur. Insérez à fond la fiche dans la prise d'alimentation secteur. Si elle n'est pas correctement insérée, elle peut être la cause d'un effet d'arc électrique et provoquer un incendie.

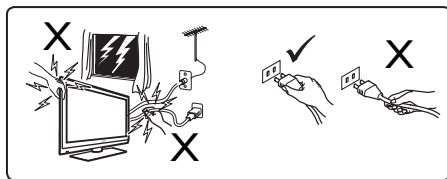

- 13** Ne connectez pas un trop grand nombre d'appareils à la même prise d'alimentation secteur. Un excès d'équipement peut causer une surcharge qui peut provoquer un incendie ou un choc électrique.

### 2.2 Entretien de l'écran

- 1** Ne retirez pas le film de protection tant que le montage mural ou sur pied n'est pas terminé et les raccordements effectués. L'écran est fragile.
- ⊖ **Remarque**  
Utilisez uniquement le chiffon doux fourni avec l'appareil pour nettoyer la surface brillante du téléviseur.
- 2** N'utilisez pas un chiffon trop humide. Pour nettoyer le téléviseur, n'utilisez pas d'acétone, de toluène ou d'alcool. Par mesure de précaution, débranchez le cordon d'alimentation de la prise secteur lors du nettoyage du téléviseur.
  - 3** Ne touchez pas l'écran avec un objet dur sous peine de le rayer et de l'abîmer de façon définitive.

### 3 Vue d'ensemble des boutons et des connecteurs du téléviseur

#### 3.1 Commandes latérales ou du dessus

Utilisez les commandes latérales ou du dessus pour gérer la puissance, le menu, le volume et le numéro de chaîne.

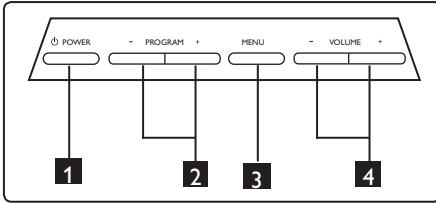

- 1 POWER** : permet d'allumer ou éteindre le téléviseur. **Remarque:** pour que l'appareil ne consomme pas d'électricité, vous devez débrancher le cordon d'alimentation de la prise secteur.
- 2 PROGRAM + / -** : permet de sélectionner les programmes.
- 3 MENU** : permet d'afficher et de fermer les menus. Les touches PROGRAM + / - permettent de sélectionner une commande du menu et les touches VOLUME + / - d'accéder aux réglages de la commande du menu qui a été sélectionnée et de modifier ces derniers.
- 4 VOLUME + / -** : permet d'augmenter ou de diminuer le volume.

#### 3.2 Connecteurs situés sur la face arrière

Ces connecteurs sont situés à l'arrière (en bas) du téléviseur.

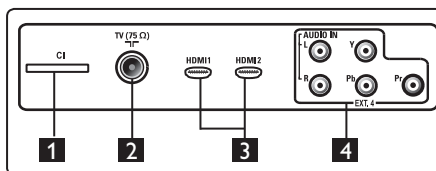

Ces connecteurs sont situés à l'arrière du téléviseur.

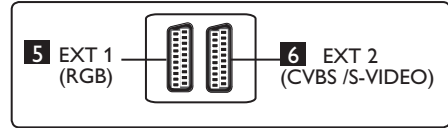

- 1 Fente CI (Common Interface, interface commune)** : permet d'insérer un module CAM (Conditional Access Module) et une carte à puce.
- 2 Prise d'antenne TV** : enfoncez la fiche du câble 75  $\Omega$  dans la prise d'antenne TV.
- 3 HDMI 1 / HDMI 2** : permettent de raccorder un boîtier décodeur, un lecteur/enregistreur DVD, un appareil à haute définition ou un ordinateur personnel.
- 4 EXT4** : permet de raccorder des appareils, tels qu'un lecteur DVD ou un décodeur, qui ont la même prise.
- 5 EXT 1 (RGB) et 6 EXT 2 (CVBS/ S-VIDEO)** : permettent de raccorder des appareils, tels qu'un lecteur/enregistreur DVD, un magnétoscope et un décodeur, qui ont des raccordements similaires (prises péritel).

#### 3.3 Connecteurs latéraux

Ces connecteurs sont situés sur le côté du téléviseur.

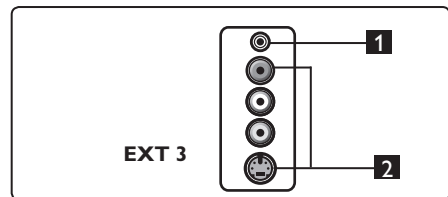

- 1 Casque** : pour un plaisir d'écoute optimal, branchez la prise phono dans le connecteur casque du téléviseur.
- 2 Audio et vidéo** : permettent de raccorder des appareils tels qu'un appareil photo ou un caméscope.



## 4 Mise en route

### 4.1 Avant de commencer

#### Avertissement

Il n'est pas nécessaire d'effectuer les raccordements avant d'accrocher le téléviseur mais les câbles doivent être insérés dans les connecteurs.

### 4.2 Raccordement de l'antenne

Insérez la fiche d'antenne dans la prise d'antenne 75 Ω en bas du téléviseur et dans la prise d'antenne murale.

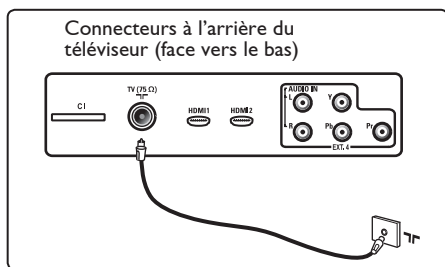

### 4.3 Connexion et déconnexion à l'alimentation secteur

(TV plasma) - ATTENTION : Ceci est un appareil de classe 1. Il doit être branché sur une prise secteur avec connexion à la terre.

Le coupleur d'appareil du cordon d'alimentation du téléviseur est utilisé comme unité de déconnexion.

Vérifiez que le cordon d'alimentation est correctement branché sur la prise du téléviseur et la prise de courant.

Pour se déconnecter de l'alimentation secteur, débranchez le cordon d'alimentation de la prise d'alimentation située à l'arrière du téléviseur ou retirez la fiche de la prise murale.

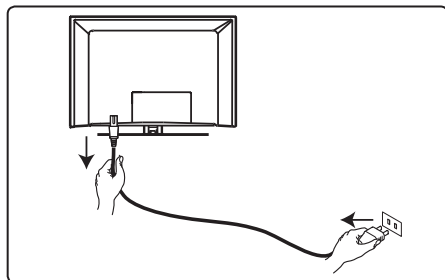

Vérifiez que la tension du secteur correspond à celle indiquée sur l'autocollant situé à l'arrière du téléviseur.

 **Avertissement:** Si le téléviseur est monté sur un support ou un bras pivotant, veillez à ce que le cordon d'alimentation ne soit soumis à aucune tension lorsque vous faites pivoter le téléviseur. Toute tension exercée sur le cordon d'alimentation peut desserrer les connexions. Cela peut provoquer un arc et entraîner un incendie.

### 4.4 Mise sous tension du téléviseur

- Pour mettre le téléviseur sous tension, appuyez sur le bouton **POWER** (ALIMENTATION) situé sur le côté. Un indicateur bleu/vert s'allume et après quelques secondes, l'écran s'allume.
- Si le téléviseur est en mode de veille (indicateur rouge), appuyez sur le bouton de programme **PROGRAM - / +** du panneau de commandes situé sur le côté ou sur le dessus du téléviseur, ou appuyez sur le bouton **P - / +** de la télécommande.

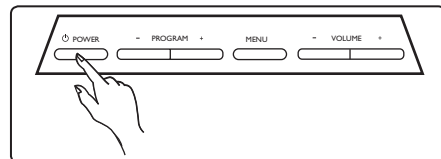

### 4.5 Utilisation de la télécommande

Insérez les 2 piles fournies. Assurez-vous que les piles sont placées de manière à ce que les pôles (+) et (-) correspondent aux indications à l'intérieur du compartiment à piles.

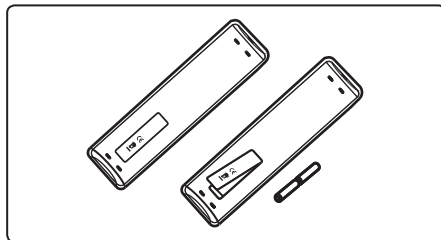

## 5 Fonctions de la télécommande

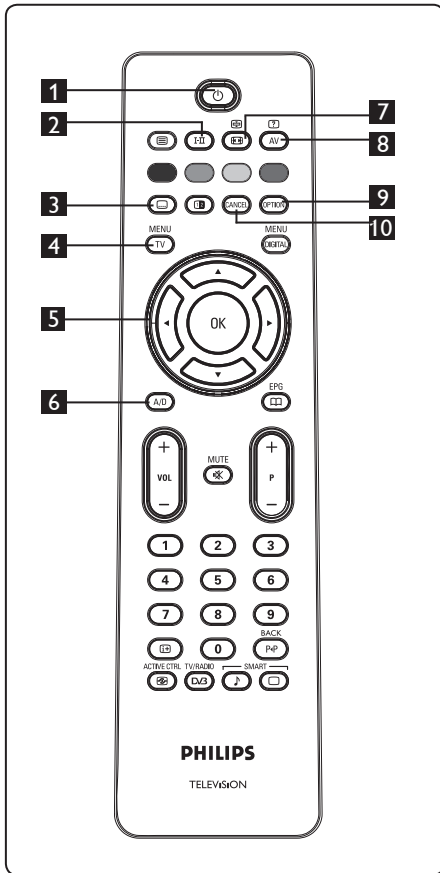

### 1 Veille

Permet de mettre le téléviseur en mode veille. Pour l'allumer, appuyez sur le bouton ou les touches à , **P** + / - ou .

Remarque : La chaîne précédemment visualisée apparaît.

### 2 Mode Son

Permet de forcer les émissions en **Stéréo** et **Stéréo Nicam en Mono**. Pour les émissions bilingues, sélectionnez **Dual I** ou **Dual II** (comme indiqué à l'écran pendant la diffusion de ces émissions). En mode numérique, I-II affiche la liste des langues audio. L'indication **Mono** apparaît en rouge lorsqu'il s'agit d'une position forcée.

### 3 Mode Sous-titres

En mode numérique, cette touche permet d'activer ou de désactiver le mode sous-titre.

### 4 MENU

Permet d'afficher ou de quitter les menus lorsque le téléviseur est en mode analogique.

### 5 Curseurs Haut/Bas/Gauche/Droite

Ces 4 touches permettent de sélectionner et régler les options des menus.

### 6 Mode Numérique ou Analogique

Permet de passer du mode analogique au mode numérique.

### 7 Format de l'image

(Voir page 37).

### 8 AV

Permet d'afficher la Liste des sources pour sélectionner le téléviseur en mode analogique, le téléviseur en mode numérique ou un autre appareil raccordé (EXT 1, EXT 2, EXT 3, EXT 4, HDMI 1 ou HDMI 2). Utilisez les touches pour sélectionner la source, puis validez la sélection à l'aide de la touche / .

### 9 Options

(Voir page 23).

### 10 Cancel (Annuler)

En mode numérique, cette touche permet de quitter MHEG lorsqu'aucun lien n'est accessible via les touches colorées pour quitter le mode télétexte.

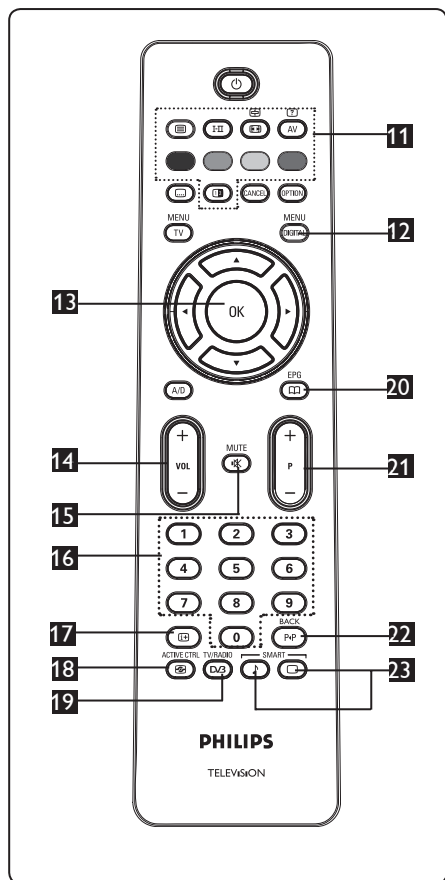

### 11 Télétexte

(Voir pages 38-39).

### 12 Menu numérique

Permet d'afficher ou de quitter le menu numérique (lorsque le téléviseur est en mode numérique).

### 13 OK

Permet de valider la sélection. Cette touche permet également d'accéder à la liste des programmes en mode Numérique.

### 14 Volume (+ VOL -)

Permet de régler le niveau sonore.

### 15 Silence

Permet de couper et de rétablir le son.

### 16 0 / 9 Touches numériques /

Permet d'accéder directement aux chaînes. Pour un numéro de chaîne à deux chiffres, le deuxième chiffre doit être saisi avant que le trait ne disparaisse.



### 17 Informations à l'écran

En mode **numérique**, cette touche permet d'afficher ou de quitter le bandeau d'informations (voir page 14). En mode **analogique**, elle permet d'afficher ou de supprimer le numéro de programme, le mode son, l'horloge et le temps restant de la minuterie.

### 18 Commande active

Permet d'ajuster automatiquement le réglage de l'image pour offrir continuellement une qualité d'image optimale quel que soit l'état du signal. (Voir page 34).

### 19 TV / Radio numérique

En mode numérique, cette touche permet d'accéder aux stations de radio numériques. Appuyez sur  pour accéder à la liste des radios. key to access radio list. **Remarque** : pour revenir en mode vidéo numérique, appuyez de nouveau sur .

### 20 Guide TV (EPG)

(Voir page 24).

### 21 Programme (+ P -)

Permet d'accéder à la chaîne/source précédente ou suivante (ou aux pages dans le menu numérique).







### 22 Alternier chaîne / Editer ou effacer caractère précédent

En mode Analogique/Numérique, cette touche permet de passer de la chaîne précédemment visualisée à la chaîne en cours. Elle sert également de touche d'édition ou d'effacement lors de la saisie du nom de votre chaîne favorite.

### 23 Préréglages image et son

Permet d'accéder à une série de préréglages de l'image et du son (voir page 36).

## 6 Affichage du menu numérique principal et des sous-menus

- 1 Utilisez la touche  de la télécommande pour sélectionner le mode Numérique.
- 2 A partir du mode numérique, pressez la touche  pour afficher le menu de réglages.
- 3 Utilisez les touches     pour naviguer dans le menu et sélectionner et régler les différentes options.

### Installation

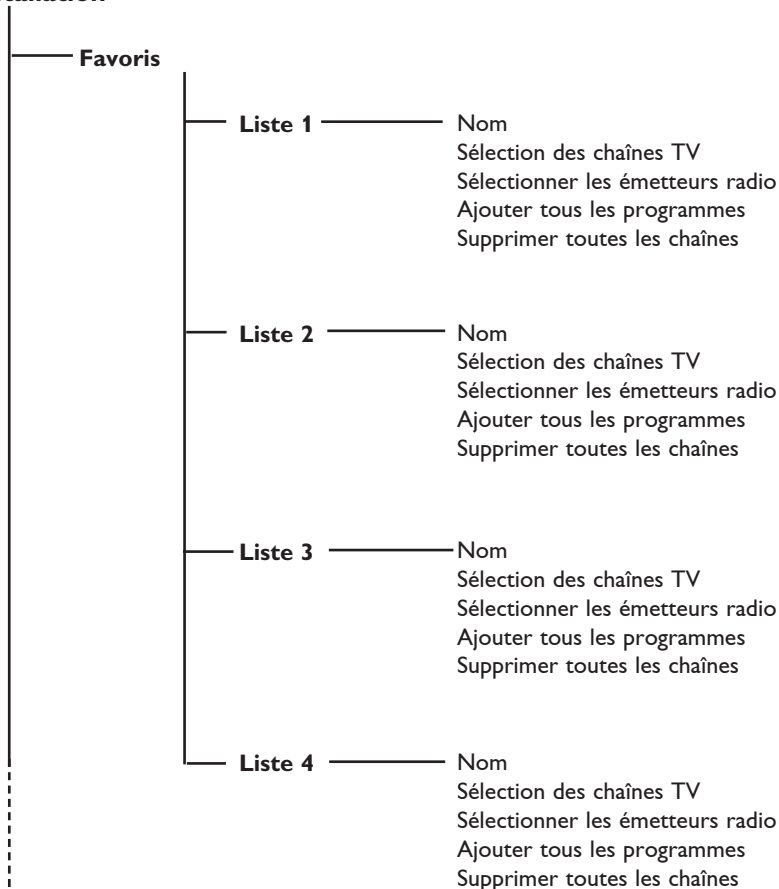

## Installation

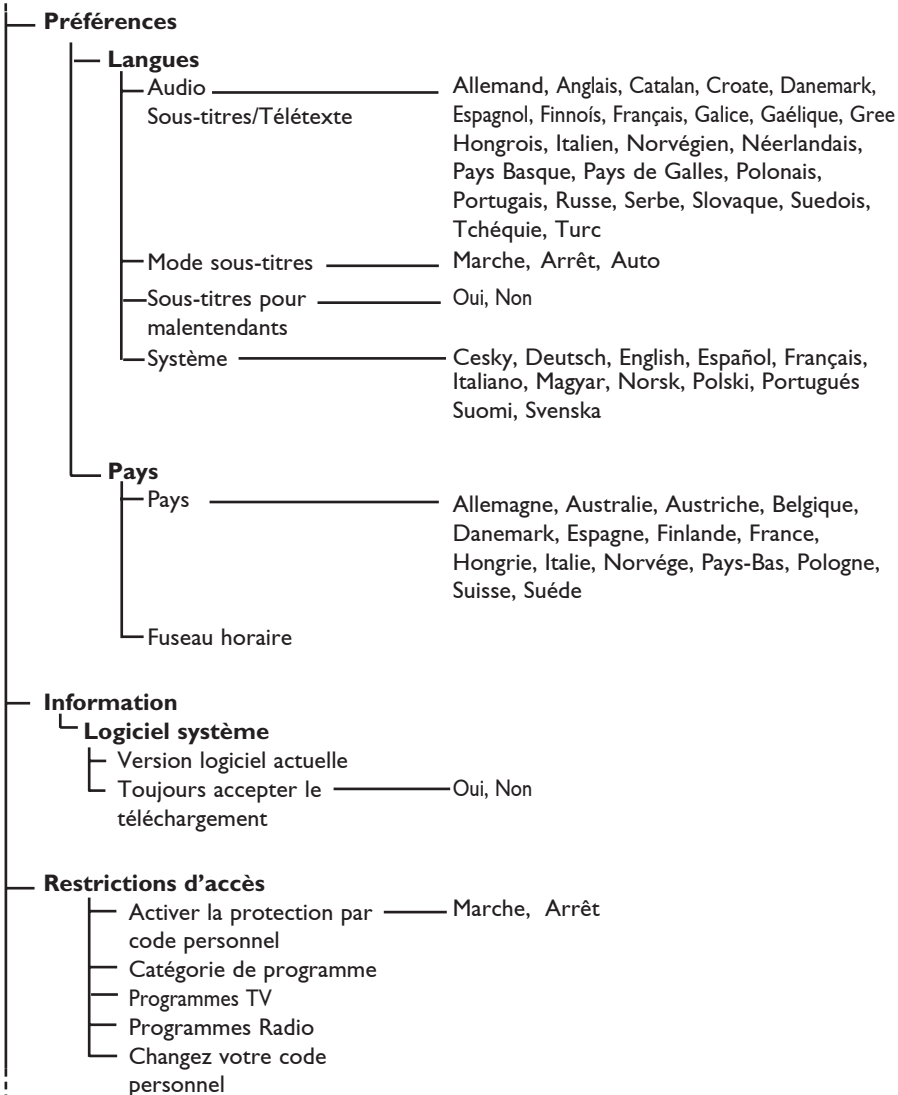

**Installation**

**Installation**

**Liste des chaînes**

- Modifier les programmes
- Regarder les nouvelles chaînes TV
- Ecouter les nouveaux émetteur radio

**Installation des services**

- Ajouter de nouveaux programmes
  - Recherche
  - Programmes TV trouvés
  - Programmes radios trouvés
  - Autres programmes trouvés
  - Mémoriser
  - Ignorer

Réinstaller toutes les chaînes

- Recherche
- Programmes TV trouvés
- Programmes radios trouvés
- Autres programmes trouvés
- Mémoriser
- Ignorer

Intallation manuelle des services

- Fréquence
- Nom de réseau
- Qualité du signal
- Services trouvés
- Mémoriser
- Ignorer

**Test de réception**

- Fréquence
- Nom de réseau
- Qualité du signal
- Niveau de signal

## 7 Première mise sous tension du téléviseur

La première fois que vous allumez le téléviseur, un menu apparaît à l'écran.

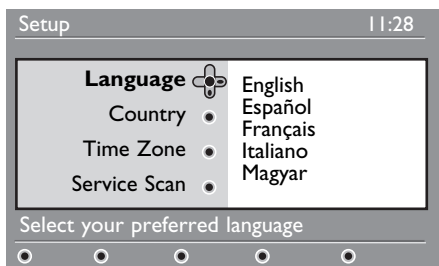

- 1 Appuyez sur la touche ► pour accéder au menu **Langue**, puis sélectionnez votre langue à l'aide des touches ▲ ▼.
- 2 Appuyez sur la touche (OK) pour valider la sélection.
- 3 A l'aide des touches ▲ ▼, sélectionnez **Pays** ou **Fuseau** horaire, puis appuyez sur la touche ► pour accéder au menu correspondant.

### ⚠ Attention

Si vous ne sélectionnez pas le pays adéquat, la numérotation des chaînes sera différente de celle de votre pays et vous risquez de ne recevoir aucune chaîne.

### ⓘ Remarque

La langue peut être sélectionnée indépendamment du pays.

- 4 A l'aide des touches ▲ ▼, sélectionnez le **pays** ou le **fuseau** horaire désiré, puis appuyez sur la touche (OK) pour valider la sélection.

- 5 Appuyez sur la touche ▼ pour sélectionner **Service Scan** afin de rechercher les chaînes analogiques et numériques disponibles.

- 6 Appuyez sur la touche (OK) pour démarrer l'installation.

### ⓘ Remarque

Si aucune chaîne numérique n'est détectée, appuyez sur la touche (A/D) pour passer en mode analogique.

### ⓘ Remarque

Si vous souhaitez rétablir les réglages par défaut pré-configurés en usine, appuyez sur la touche **MENU** située sur le côté du téléviseur et maintenez-la enfoncée pendant 5 secondes. Un menu apparaît à l'écran. Répétez les étapes 1 à 5, comme si vous allumiez le téléviseur pour la première fois. Les modes Analogue et Numérique seront ainsi rétablis.

## 8 Comprendre les informations du bandeau

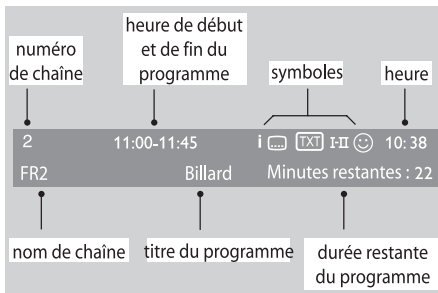

Quand vous sélectionnez un programme numérique, un bandeau d'informations s'affiche quelques secondes en haut de l'écran.

### 8.1 Description du bandeau





Le bandeau d'informations donne le numéro et le nom de la chaîne TV, l'heure de début et de fin du programme, son titre et le temps restant du programme courant.

### 8.2 Description des symboles

- i Plus d'informations sont disponibles sur ce programme : appuyez sur la touche pour les afficher ou les effacer.
-  Des sous-titres sont disponibles : pour les afficher, appuyez sur la touche  ou la touche  et sélectionner le sous-titre dans le menu options.

 Indique que le Télétexte analogique est disponible en mode Numérique.

 D'autres langues sont disponibles et peuvent être sélectionnées dans le menu Options. Vous pouvez également les sélectionner en appuyant sur la touche .

 La couleur de ce symbole (rouge, vert, jaune ou bleu) indique la liste des favoris sélectionnée.

#### Remarque



un  de couleur blanche apparaît si le programme est mémorisé dans une ou plusieurs listes des favoris qui ne sont pas actuellement activées. apparaît si le programme est mémorisé dans une (ou plusieurs) liste favorite qui n'est pas actuellement activée.



## 9 Liste des chaînes

### 9.1 Réorganiser les chaînes



Ce menu vous permet de modifier l'ordre des chaînes TV ou radio numériques mémorisés.

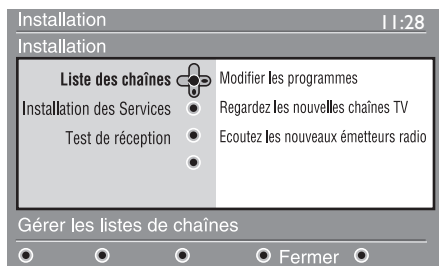

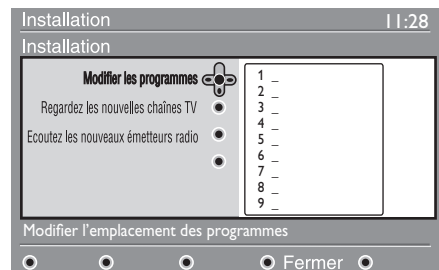

- 1 En mode numérique, appuyez sur la touche  pour afficher le menu principal.
- 2 Utilisez la touche  pour sélectionner **Installation** et appuyez 2 fois sur  pour sélectionner le menu **Liste des chaînes**.



- 3 Utilisez les touches   pour sélectionner **Modifier les programmes** et appuyez sur .













- 4 Utilisez les touches   pour sélectionner la chaîne que vous souhaitez échanger.
- 5 Appuyez sur  pour activer.  
Si vous souhaitez désinstaller la chaîne sélectionnée, appuyez sur la touche rouge.

- 6 Sélectionnez ( ) le nouveau numéro de chaîne désiré.
- 7 Appuyez sur  pour confirmer l'échange.
- 8 Répétez les opérations **4** à **7** autant de fois qu'il y a de chaîne à renuméroter.
- 9 Pour repasser au menu précédent, pressez la touche .
- 10 Appuyez sur la touche  pour quitter les menus.

### 9.2 Regardez les nouvelles chaînes TV ou Ecoutez les nouveaux émetteurs radio

Ce menu vous permet de vérifier si de nouvelles chaînes TV ou radio ont été lancées depuis l'installation initiale.

- 1 En mode numérique, appuyez sur la touche  pour afficher le menu principal.
- 2 Utilisez la touche  pour sélectionner **Installation** et appuyez 2 fois sur  pour sélectionner le menu **Liste des chaînes**.
- 3 Utilisez les touches   pour sélectionner **Regarder les nouvelles chaînes TV** ou **Ecouter les nouveaux émetteur radio**.
- 4 Si de nouveaux services sont disponibles, appuyez sur  pour entrer dans la liste et utilisez les touches   pour vous déplacer dans la liste.
- 5 Pour repasser au menu précédent, pressez la touche .
- 6 Appuyez sur  pour quitter les menus.

## 10 Installation des Services

### 10.1 Ajouter de nouveaux programmes

Ce menu permet de rechercher les nouvelles chaînes TV ou radio qui ont été lancées depuis l'installation initiale.

- 1 En mode numérique, appuyez sur la touche  pour afficher le menu Installation.
- 2 Utilisez la touche ▼ pour sélectionner Installation et appuyez sur ►.
- 3 Sélectionnez **Installation des services** (▼) et appuyez sur ►.

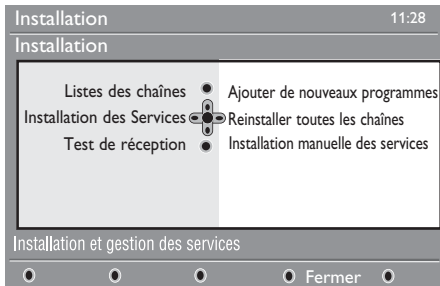

- 4 Appuyez sur ► pour sélectionner Ajouter de nouveaux programmes et appuyez sur  pour démarrer l'installation.

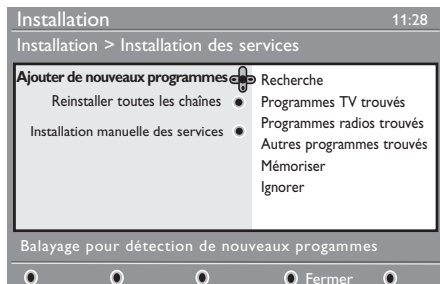

La recherche commence et seules les nouvelles chaînes sont mémorisées et ajoutées dans le menu Liste des chaînes. Le pourcentage de la recherche et le nombre de programmes trouvés s'affichent. Lorsque la recherche est achevée, pressez la touche  pour accepter les nouveaux services.



- 5 Pour repasser au menu précédent, pressez la touche ◀.
- 6 Appuyez sur  pour quitter les menus.



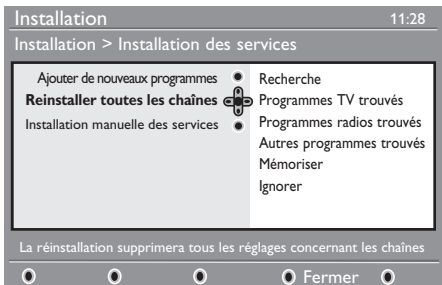

### 10.2 Réinstaller toutes les chaînes

Ce menu permet de réinstaller toutes les chaînes numériques TV et radio.

- 1 En mode numérique, appuyez sur la touche  pour afficher le menu Installation.
- 2 Utilisez la touche ▼ pour sélectionner Installation et appuyez sur ►.
- 3 Sélectionnez **Installation des services** (▼) et appuyez sur ►.
- 4 Sélectionnez **Réinstaller toutes les chaînes** (▼) et appuyez sur ►.



- 5 Appuyez sur  pour démarrer l'installation.  
La recherche démarre et tous les programmes numériques sont mémorisés. A la fin de la recherche, le menu indique le nombre de programmes trouvés.
- 6 Appuyez sur  pour valider l'installation.
- 7 Pour repasser au menu précédent, pressez la touche ◀.
- 8 Appuyez sur  pour quitter les menus.

- 4 Sélectionnez **Installation manuelle des services** (▼), puis appuyez sur la touche ▶.
- 5 A l'aide des touches  à , saisissez la fréquence de la chaîne cible, puis appuyez sur la touche  pour lancer la recherche des chaînes. Lorsque la recherche est terminée, le menu indique le nombre de services numériques qui ont été trouvés.
- 6 Appuyez sur  pour valider l'installation.
- 7 Pour repasser au menu précédent, pressez la touche ◀.
- 8 Appuyez sur  pour quitter les menus.

### 10.3 Installation manuelle des services

Ce menu vous permet de rechercher manuellement les services en saisissant la fréquence de la chaîne cible.

- 1 En mode numérique, appuyez sur la touche  pour afficher le menu Installation.
- 2 Utilisez la touche ▼ pour sélectionner Installation et appuyez sur ▶.
- 3 Sélectionnez **Installation des services** (▼) et appuyez sur ▶.

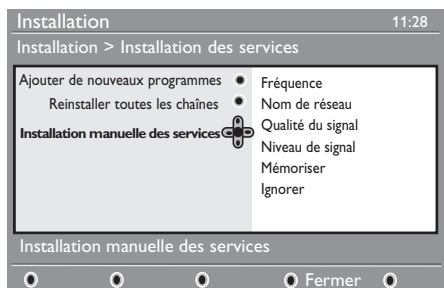



## 11 Test de réception

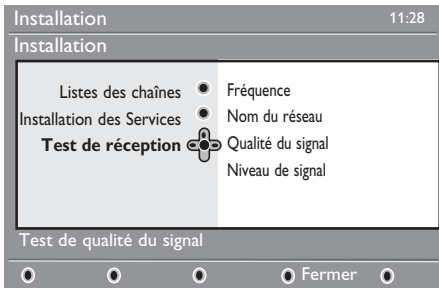

Ce menu permet de vérifier la qualité du signal reçu par votre antenne.

- 1 En mode numérique, appuyez sur la touche  pour afficher le menu Installation.
- 2 Utilisez la touche ▼ pour sélectionner Installation et appuyez sur ► pour afficher le menu installation.



- 3 Utilisez la touche ▼ pour sélectionner **Test de réception** et appuyez sur ►. Vous obtenez une indication sur la fréquence du programme actuel, le nom du réseau, la qualité et le niveau du signal.
- 4 Utilisez la touche ► pour entrer dans la plage de fréquences et utilisez les touches numériques  pour  introduire la fréquence des canaux numériques que vous souhaitez tester. Utilisez la touche ► pour passer à la position de caractère suivante.

Si le test de réception indique que le niveau du signal est faible, vous pouvez l'améliorer en modifiant l'orientation de l'antenne ou en la remplaçant. Il est néanmoins conseillé de faire appel à un spécialiste en installation d'antenne qui vous garantira un résultat optimal.



- 5 Après avoir introduit la fréquence, validez et fermez en pressant la touche .
- 6 Pour repasser au menu précédent, pressez la touche ◀.
- 7 Pressez la touche  pour quitter le menu.

## 12 Préférentiels

Ce menu vous permet de sélectionner la langue souhaitée ou de modifier le pays et le fuseau horaire.

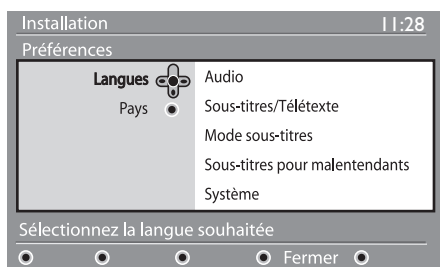
- 1 En mode numérique, appuyez sur la touche  pour afficher le menu principal.
- 2 Utilisez la touche ▼ pour sélectionner **Préférences** et appuyez sur ►.



- 3 Sélectionnez **Langues**, **Pays** ou **Sortie numérique** (▼) et appuyez sur ►.
- 4 Utilisez les touches ▲ ▼ pour sélectionner un réglage et appuyez sur ► pour entrer dans le sous-menu. Effectuez vos réglages et appuyez sur  ou ◀ pour sortir.
- 5 Pour repasser au menu précédent, pressez la touche ◀.
- 6 Appuyez sur  pour quitter les menus.

### Réglage de la langue par défaut





- **Audio** : choix de la langue du son.
- **Sous-titres/Télétexte** : choix de la langue des sous-titres et du télétexte.
- **Mode sous-titres** : Arrêt, Marche ou Auto (affichage des sous-titres uniquement lors des diffusions en VO).

- **Sous-titres pour malentendants** : pour activer ou désactiver les sous-titres spécifiques pour les malentendants (si rendu disponible par le diffuseur).

- **Système** : choix de la langue des menus.

### ⊖ Note

Si vous avez sélectionné par erreur une langue incorrecte et que vous n'êtes plus en mesure d'utiliser votre téléviseur car vous ne comprenez pas cette langue, suivez la procédure ci-dessous pour sélectionner la langue adéquate.

- Appuyez sur la touche  pour quitter le menu affiché à l'écran.
- Appuyez de nouveau sur la touche  pour afficher le menu.
- Appuyez sur la touche ▼ pour sélectionner la **seconde** option du menu, puis sur la touche ► pour passer au niveau suivant du menu.
- Appuyez de nouveau sur la touche ►, puis utilisez la touche ▼ pour sélectionner la cinquième option du menu.
- Appuyez sur la touche ► pour passer au niveau suivant du menu.
- Appuyez sur les touches ▲ ▼ pour sélectionner la langue adéquate.
- Appuyez sur la touche  pour valider la sélection.
- Appuyez sur la touche  pour quitter le menu.

### Réglages du pays

- **Pays** : sélectionner le pays où vous êtes situé.

### ⚠ ATTENTION

Si vous vous trompez de pays, la numérotation des chaînes ne correspondra pas aux normes de votre pays et il se peut que vous ne receviez pas toutes les chaînes, voire aucune chaîne. Notez que la Langue peut être sélectionnée indépendamment du Pays.

- **Fuseau horaire** : choix de votre fuseau horaire.

## 13 Restrictions d'accès

Ce menu vous permet d'activer des restrictions d'accès pour les chaînes numériques.

- 1 En mode numérique, appuyez sur la touche  pour afficher le menu principal.
- 2 Utilisez la touche ▼ pour sélectionner **restrictions d'accès** et appuyez sur ►.
- 3 Appuyez sur ► pour entrer dans le menu **Activer la protection par code personnel**.

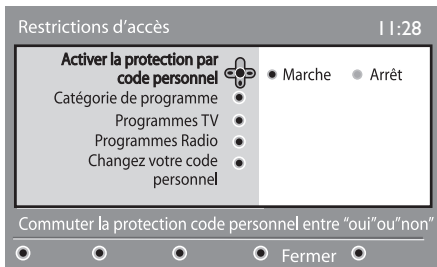



- 4 Utilisez les touches ◀ ▶ pour positionner sur **Activer** et appuyez sur  pour sortir. Vous pouvez maintenant accéder aux réglages suivants

### ! Important

Dès l'instant que vous utilisez une restriction d'accès, vous devez entrer le code d'accès à chaque fois que vous programmez un enregistrement.

- 5 Pour repasser au menu précédent, pressez la touche ◀.
- 6 Appuyez sur la touche  pour quitter le menu.

- **Catégorie de programme** : permet de verrouiller l'accès aux programmes en fonction d'une classification par âge. Cette fonction n'est opérationnelle que si le diffuseur transmet le signal d'identification.
- **Programmes TV**: sélectionnez la chaîne à verrouiller et appuyez sur .
- **Programmes Radio**: sélectionnez la station radio à verrouiller et appuyez sur .
- **Changez votre code personnel**: appuyez sur ► pour accéder au menu. Suivez les instructions pour changer votre code personnel. Le code d'accès par défaut est 1234. Si vous avez oublié votre code personnel, taper le code universel 0711 pour rétablir le code d'accès par défaut (1234).

### ⓘ Note

Une fente CI (Common Interface, interface commune) est disponible sur le téléviseur (voir page 26). Pour vous procurer le module CI, vous devez souscrire un abonnement auprès d'un diffuseur de télévision payante ou d'autres fournisseurs de services. Il n'est pas fourni avec le téléviseur.







Le menu Restrictions d'accès affiche les restrictions d'accès du module CI lorsque celui-ci est installé. Le module CI contrôle les messages et le texte à l'écran. En cas de panne, vous devez contacter votre fournisseur de services.

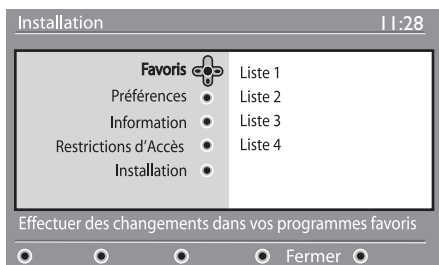



## 14 Organiser vos listes de Favoris











Ce menu vous permet de créer une liste avec vos chaînes et stations radio préférées. Par exemple chaque membre de votre famille peut créer sa propre liste de favoris.

- 1 En mode numérique, appuyez sur la touche  pour afficher le menu principal.



- 2 Appuyez sur la touche  pour accéder aux listes du menu Favoris. Vous pouvez créer jusqu'à 4 listes différentes.
- 3 Utilisez les touches   pour choisir une liste et validez avec la touche .
- 4 Utilisez les touches   pour sélectionner un réglage et appuyez sur  pour accéder au sous-menu.

- **Nom** : utilisez les touches   pour déplacer le curseur dans la zone de nom (16 caractères maximum) et les touches pour sélectionner les caractères. Pour modifier un caractère, utilisez la touche . Quand le nom est défini appuyez sur  pour quitter.



- **Sélection des chaînes TV** : utilisez les touches   pour sélectionner vos chaînes préférées et validez en appuyant sur . Appuyez sur la touche  pour quitter.
- **Sélectionner les émetteurs radio** : utilisez les touches   pour sélectionner vos stations radio préférées et validez en appuyant sur . Appuyez sur la touche  pour quitter.
- **Ajouter tous les programmes** : appuyez sur  pour ajouter toutes les chaînes à la liste.
- **Supprimer toutes les chaînes** : appuyez sur  pour supprimer toutes les chaînes de la liste.



- 5 Appuyez sur la touche  pour quitter le menu.

- 6 Vous pouvez  sélectionner votre liste favorite depuis les **options** du menu (voir page suivante).

## 15 Informations



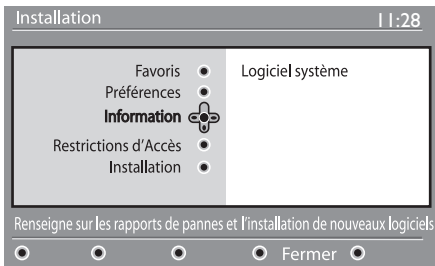

Ce menu affiche des informations sur la version logicielle et l'installation de nouveaux logiciels.

**1** A partir du mode numérique, pressez la touche   pour afficher le menu de réglages.

**2** Utilisez la touche  pour sélectionner **Information** et pressez la touche  deux fois.



La version logicielle est affichée.

- 3** Utilisez la touche  pour entrer dans le menu de sélection.
- 4** A l'aide des touches  , sélectionnez le mode **Oui** ou **Non**. Vous pouvez activer le menu de sorte que les mises à jour logicielles de votre téléviseur numérique soient automatiquement acceptées. L'appareil détectera qu'une mise à jour est disponible lorsqu'il est en mode veille. Lors de la prochaine mise sous tension du téléviseur, un message apparaît à l'écran pour signaler qu'un nouveau logiciel est disponible. Appuyez sur la touche  pour activer le téléchargement du logiciel.

Le menu de téléchargement du logiciel vous donne une description du logiciel, ainsi que la date et l'heure de téléchargement.

La mise à jour peut entraîner une adaptation de certains menus et fonctions et l'ajout de certaines nouvelles options, mais le mode d'utilisation général du téléviseur ne sera pas modifié.



Une fois validé, le téléchargement s'opère aux date et heure communiquées.

### Remarque

Le téléviseur doit être en veille au moment choisi pour le téléchargement pour que la mise à jour puisse être opérée.

### Téléchargement d'un nouveau logiciel via les ondes

Lorsqu'un nouveau logiciel est disponible, il est recommandé de toujours l'accepter et le télécharger.

- Lorsqu'un nouveau logiciel est disponible, un message apparaît à l'allumage du téléviseur. Un message indiquant la date et la durée du téléchargement apparaît dans le menu. Pressez la touche  pour valider. **Important** : votre téléviseur doit être placé en mode veille pour permettre la réalisation de la mise à jour. N'allumez pas le téléviseur via l'interrupteur principal.
- En cas de problème durant le téléchargement du nouveau logiciel, vous serez informé de la prochaine opportunité de télécharger. Pressez la touche  pour utiliser le téléviseur normalement.
- Si le téléchargement s'opère correctement, un message de félicitations apparaît. Pressez la touche  pour valider. Le nouveau logiciel comme les instructions de mise à jour sont également disponibles sur le site web : [www.philips.com](http://www.philips.com).

**5** Pour repasser au menu précédent, pressez la touche .

**6** Pressez la touche   pour quitter le menu.



## 16 Utilisation des options du menu

Ce menu vous permet d'accéder directement à vos listes de favoris, langue des sous-titres et à d'autres fonctions.

- 1 En mode numérique, appuyez sur la touche blanche  **OPTIONS** pour afficher le menu Options.



- 2 Utilisez les touches ▲ ▼ pour sélectionner une fonction et appuyez sur ► pour accéder au sous-menu.

- **Liste des Favoris** : Utilisez les touches ▲ ▼ pour choisir votre liste de favoris et validez en appuyant sur .

### Remarque

Le choix "aucun" désactive toutes les listes. Pour créer une liste de favoris, voir p. 21.

- **Langue des sous-titres** : utilisez les touches ▲ ▼ pour changer provisoirement de langue et validez en appuyant sur .

- **Langue audio** : Pour changer provisoirement la langue audio. Pour changer la langue audio de manière permanente, utilisez le menu Préférences (p. 19).

- **Mode** : vous pouvez choisir d'avoir uniquement les stations radio ou les chaînes TV.

-  **Remarque** (Au Royaume-Uni) la liste TV regroupe les stations radio et les chaînes TV.

- **Durée d'affichage bandeau** : pour définir la durée d'affichage du bandeau à l'écran.

- 3 Appuyez sur la touche blanche  **OPTIONS** pour quitter le menu.

## 17 Guide TV

Le Guide TV est un guide de service électronique vous permettant de consulter vos programmes numériques comme un journal ou un magazine TV. Vous pouvez naviguer dans ce guide et obtenir des informations détaillées sur les programmes. Vous pouvez aussi programmer le téléviseur pour désigner une chaîne à enregistrer.

- 1 En mode numérique, appuyez sur la touche  pour afficher le guide TV :

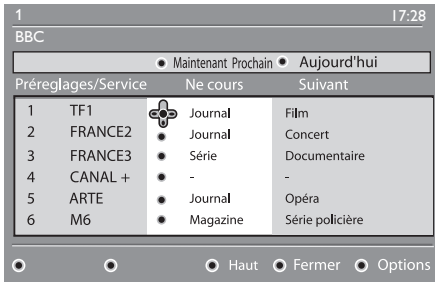

Une liste de chaînes numériques s'affiche d'après la liste de favoris sélectionnée.

- 2 Utilisez la touche ▼ pour accéder à la liste **Préréglages/Services** ou appuyez sur ► pour accéder à la liste **Aujourd'hui**.
- 3 Utilisez les touches ◀ ▶ pour sélectionner une chaîne.
- 4 Les fonctions du guide TV s'affichent en bas de l'écran. Utilisez les touches colorées rouge, vert, jaune, bleu ou blanc pour activer les fonctions.

- **Haut** (touche jaune) : pour retourner directement au début de la liste.
- **Fermer** (touche bleue) : pour quitter le guide TV.
- **Options** (touche blanche) : ce menu vous permet de sélectionner vos liste de favoris, le mode ou les thèmes. La fonction Thèmes regroupe différents genres, vous pouvez par exemple décider de n'afficher que les drames, journaux, films...

- 5 Appuyez sur la touche  pour afficher plus d'informations sur le programme sélectionné (si disponible).

- 6 Appuyez sur la touche  pour quitter le menu.











# 18 Télétexte numérique (MHEG)

## Disponible au Royaume-Uni uniquement

Les services de télétexte numérique diffèrent considérablement du télétexte analogique. Lorsque vous sélectionnez un service de télétexte numérique, les images que vous voyez contiennent des graphiques et des textes mis en page et contrôlés comme le souhaite l'émetteur. Certains canaux numériques, que vous sélectionnez comme à l'instar de n'importe quelle autre chaîne, proposent des services télétextes spécialisés. Certaines chaînes numériques proposent également des informations sur le programme en cours de diffusion (un message ou une instruction pouvant apparaître à l'écran).

Dans certains cas, le texte numérique ou les services interactifs peuvent avoir la priorité sur les sous-titres. Ainsi, les sous-titres ne réapparaissent pas automatiquement lorsque vous quittez le texte numérique ou les services interactifs sur une chaîne qui diffuse des sous-titres. Vous pouvez réactiver les sous-titres en passant à l'autre fonction de la touche  de la télécommande ou en changeant de chaîne.



**1** Pour utiliser le télétexte numérique, suivez les instructions s'affichant à l'écran.

**2** En fonction du service, il vous sera demandé d'utiliser les touches    (curseurs), les touches     (boutons de couleur), la touche  (activation/désactivation du télétexte) ou encore les touches numériques  / .

### Remarque

Si aucun lien vers les boutons de couleur n'est disponible dans le télétexte numérique pour vous permettre de quitter le télétexte, utilisez la touche  de la télécommande.

**3** Une fois que vous avez terminé d'utiliser le télétexte, choisissez une autre chaîne via les touches P + / - ou suivez les instructions à l'écran pour repasser à l'image.



Lorsque vous avez choisi une chaîne numérique avec des liens vers un service télétexte, un logiciel est téléchargé en arrière-plan pour activer la fonction télétexte. Il convient de patienter quelques instants avant de pressez la touche  afin de permettre le téléchargement complet. Si vous pressez la touche  avant l'achèvement du téléchargement, l'écran du télétexte n'apparaîtra pas immédiatement.

Lorsque vous naviguez dans le télétexte numérique, un bref délai est nécessaire au téléchargement de la page. Une invite ou un message apparaissent alors souvent sur la page afin de vous faire connaître la progression.

## Télétexte analogique en mode numérique

### Remarque

#### Disponible dans tous les pays

- Si vous voyez une icône  sur une chaîne numérique ne possédant pas de service télétexte numérique, cela indique que le télétexte analogique est disponible en mode numérique.
- Pressez la touche  pour accéder au télétexte analogique.

### Remarque

Si **UK** est sélectionné pendant l'installation, appuyez sur la touche  et maintenez-la enfoncée pendant au moins 3 secondes.

- Pour utiliser les fonctions télétexte analogique, référez-vous aux pages 38 et 39.

## 19 Utilisation du module CAM (Conditional Access Module)

Le menu **CAM** (Conditional Access Module) offre un accès aux fonctions du module CAM. Le module peut être inséré dans la fente CI (Common Interface, interface commune) située à l'arrière (en bas) du téléviseur.

### Remarque

Le module CI (Common Interface, interface commune) n'est pas fourni avec le téléviseur. Pour vous le procurer, vous devez souscrire un abonnement auprès d'un diffuseur de télévision payante ou d'autres fournisseurs de services.

### IMPORTANT

Mettez toujours le téléviseur hors tension avant d'insérer ou de retirer le module.

### Insertion du module d'accès conditionnel

- 1 Arrêt le téléviseur hors tension.

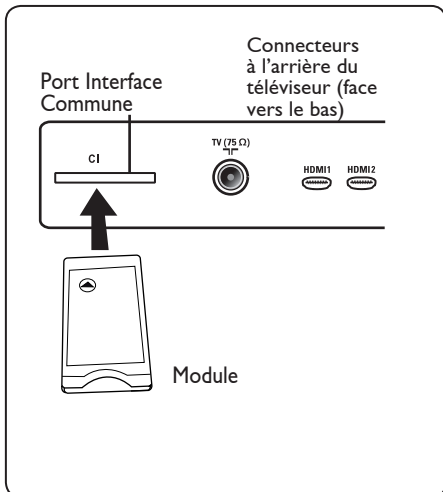

- 2 Certains modules sont fournis avec une carte de visualisation. Lorsque vous utilisez ce type de module, insérez d'abord la carte de visualisation dans le module. Veillez à ce que la flèche sur la carte de visualisation soit en face de la flèche du module avant d'insérer ce dernier dans la fente.
- 3 Insérez le module dans la fente CI du téléviseur.
- 4 Mettez le téléviseur hors tension.
- 5 Appuyez sur la touche pour afficher le menu d'installation.
- 6 Utilisez la touche pour sélectionner **Restrictions d'accès**, puis appuyez sur la touche .
- 7 Appuyez sur la touche pour accéder au menu **Activer la protection par code personnel**.
- 8 Appuyez sur le bouton , comme indiqué à l'écran, pour accéder aux fonctions du module CAM.

### IMPORTANT

Si aucun module n'est inséré ou si le module n'est pas inséré correctement, le menu Conditional Access Module ne s'affiche pas. (Si vous avez inséré un module, vérifiez qu'il est placé correctement, comme indiqué à l'étape 2 ci-dessus).

Les fonctions qui apparaissent à l'écran varient selon le contenu du module CAM sélectionné dans votre pays. Reportez-vous aux instructions fournies avec le module ou contactez le fournisseur.

## 20 Réglage automatique des programmes analogiques

Ce menu vous permet de rechercher automatiquement tous les programmes analogiques disponibles dans votre région.

Avant de débiter la recherche des programmes analogiques, assurez-vous que le téléviseur est en mode analogique. S'il est en mode numérique, pressez la touche  (Analogique/Numérique) pour activer le mode numérique.

- 1 Appuyez sur la touche .

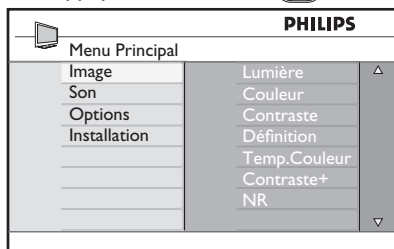

- 2 À l'aide des touches ▲ / ▼, sélectionnez **Installation**, puis appuyez sur la touche  pour accéder à ce menu.

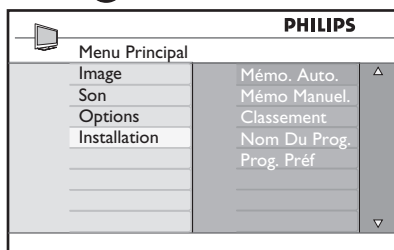

- 3 Avec la touche ▼, sélectionnez **Auto Store** et utilisez la touche  pour débiter la recherche automatique des chaînes. Tous les programmes TV disponibles seront mémorisés. L'opération nécessite quelques minutes. L'écran affiche la progression de la recherche et le numéro des programmes trouvés.

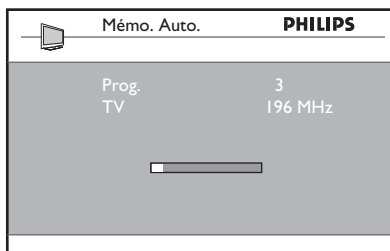

### IMPORTANT

pour quitter ou interrompre la recherche avant la fin, pressez la touche .

Si vous interrompez la recherche pendant la mémorisation automatique, toutes les chaînes ne seront pas programmées. Pour que toutes les chaînes soient programmées, vous devez recommencer une mémorisation automatique complète.

### ⊖ Remarque

#### Option ATS (Automatic Tuning System – système de réglage automatique des chaînes)

Si l'émetteur ou le réseau câblé transmet le signal de classement automatique, les chaînes seront correctement numérotées. L'installation est alors terminée. Si ce n'est pas le cas, vous pouvez utiliser le menu Classement pour les renuméroter.

#### Option ACI (Installation automatique des programmes)



Lorsqu'un réseau câblé ou une chaîne télévisée émettant en mode ACI est détecté(e), une liste des programmes apparaît. En l'absence d'émission ACI, les chaînes sont numérotées en fonction de la langue et du pays que vous avez précédemment sélectionnés. Vous pouvez utiliser le menu Classement pour les renuméroter.

### ⊖ Remarque

Il n'est pas possible de sélectionner Language ou Country en mode analogique. Si vous souhaitez sélectionner la langue (Language) ou le pays (Country), vous devez quitter le mode analogique et entrer dans le mode numérique (voir « Sélection de la langue et du pays » à la page 19).

## 21 Mémorisation manuelle

Ce menu permet de mémoriser les programmes un par un.

- 1 Appuyez sur la touche .
- 2 Avec le curseur ▲ ▼, sélectionnez le menu **Installation**, puis utilisez la touche ► /  pour naviguer dans ce menu.

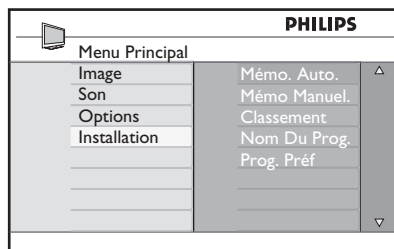

- 3 Avec le curseur ▼, sélectionnez le menu **Mémo. Manuel**, puis utilisez la touche ► /  pour naviguer dans ce menu.

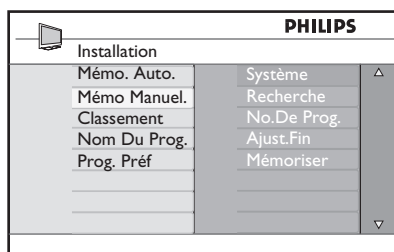



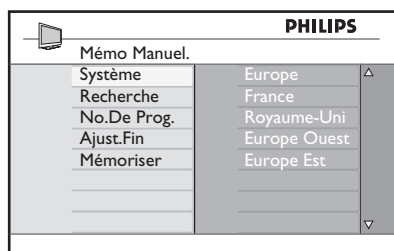

- 4 Avec les touches ▲ ▼, sélectionnez les options du menu **Mémo. Manuel** pour en modifier les réglages ou pour les activer.



- 5 **Système:**  
Sélectionnez ▲ ▼  
**Europe** (détection automatique),  
**France** (norme LL'),  
**Royaume-Uni** (norme I),  
**Europe Ouest** (norme BG) ou  
**Europe Est** (norme DK).

Appuyez sur la touche ► /  pour valider le système sélectionné.

- 6 **Recherche:**  
Appuyez sur ►. La recherche commence automatiquement. Dès qu'un programme est trouvé, le défilement s'arrête et le nom du programme s'affiche (si disponible). Allez à l'étape suivante. Si vous connaissez la fréquence du programme désiré, composez directement son numéro avec les touches  à .

- 7 **No. De Prog.:**  
Entrez le numéro souhaité avec les touches  ou  à ▲ ▼.

- 8 **Ajust. Fin:**  
Si la réception n'est pas satisfaisante, réglez avec les touches ▲ ▼.

- 9 **Mémoriser:**  
Pour vous assurer que la modification est mémorisée, appuyez sur ► / . Le programme est mémorisé.



- 10 Répétez les étapes 6 à 9 autant de fois qu'il y a des programmes à mémoriser.

- 11 Pour retourner au menu antérieur, appuyez sur la touche ◀.

- 12 Pour quitter les menus, appuyez sur la touche .

## 22 Classement des programmes

La fonction Tri permet de modifier le numéro de programme d'une station spécifique.

- 1 Appuyez sur la touche .
- 2 Avec le curseur  $\blacktriangle$  /  $\blacktriangledown$ , sélectionnez le menu **Installation**, puis utilisez la touche  $\blacktriangleright$  /  pour naviguer dans ce menu.

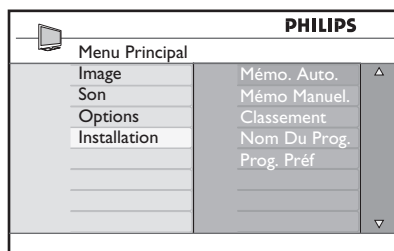

- 3 Avec le curseur  $\blacktriangledown$ , sélectionnez le menu **Classement**, puis utilisez la touche  $\blacktriangleright$  /  pour naviguer dans ce menu.

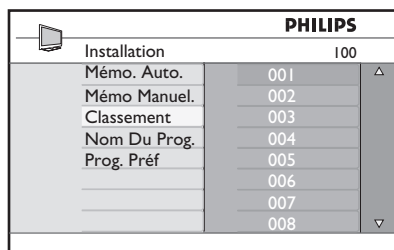

- 4 Sélectionnez le programme que vous souhaitez déplacer avec les touches  $\blacktriangle$   $\blacktriangledown$ , puis utilisez la touche  $\blacktriangleright$  pour en modifier les réglages (la fléchée pointe maintenant vers la gauche).

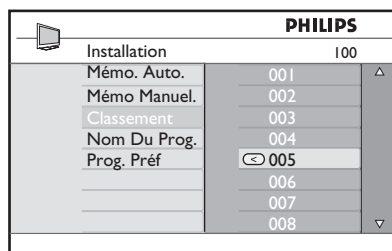

- 5 Utilisez ensuite les touches  $\blacktriangle$   $\blacktriangledown$  pour choisir le nouveau numéro du programme, et validez avec  $\blacktriangleleft$  (la fléchée pointe maintenant vers la droite et le classement est terminé).

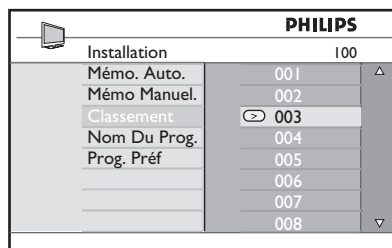

- 6 Recommencez les étapes 4 et 5 autant de fois qu'il y a des programmes à renumérotter.
- 7 Pour retourner au menu précédent, appuyez sur la touche  $\blacktriangleleft$ .
- 8 Pour quitter les menus, appuyez sur la touche .

## 23 Nom des programmes

Vous pouvez, si vous le souhaitez, attribuer un nom aux chaînes de télévision.

- 1 Appuyez sur la touche .
- 2 Avec le curseur  $\blacktriangle / \blacktriangledown$ , sélectionnez le menu **Installation**, puis utilisez la touche  $\blacktriangleright / \text{OK}$  pour naviguer dans ce menu.

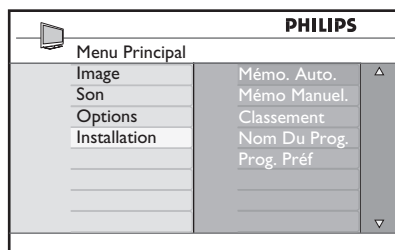

- 3 Avec la touche  $\blacktriangledown$  sélectionnez le menu **Nom du prog.**, puis utilisez la touche  $\blacktriangleright / \text{OK}$  pour naviguer dans ce menu.

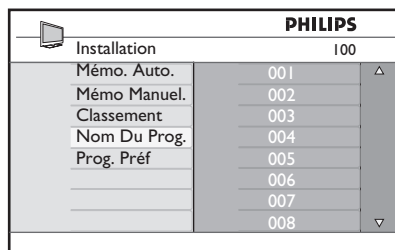

- 4 A l'aide des touches  $\blacktriangle \blacktriangledown$ , sélectionnez la chaîne que vous souhaitez renommer.
- 5 Appuyez sur la touche  $\blacktriangleright$  pour accéder au premier nom.
- 6 Avec les touches  $\blacktriangle \blacktriangledown$  sélectionnez les caractères (5 caractères au maximum), puis utilisez les touches  $\blacktriangleleft \blacktriangleright$  pour naviguer dans le menu d'affichage du nom.

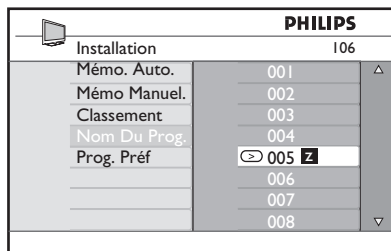

- 7 Appuyez sur la touche  $\blacktriangleright / \text{OK}$  jusqu'à ce que le nom apparaisse dans le coin en haut à droite de l'écran du téléviseur. Le nom est mémorisé.
- 8 Pour revenir au menu précédent, appuyez sur la touche  $\blacktriangleleft$ .
- 9 Pour quitter le menu, appuyez sur la touche .



## 24 Sélection des programmes favoris

Cette fonction permet d'ignorer les programmes qui ne sont pas souvent regardés et de conserver uniquement les programmes favoris.

**Remarque:** une fois qu'un programme est ignoré, vous ne pouvez plus y accéder à l'aide de la touche P - / +. Vous devez utiliser les touches 0 à 9.

**1** Appuyez sur la touche .

**2** A l'aide des touches ▲ / ▼, sélectionnez **Installation**, puis appuyez sur la touche ► /  pour accéder à ce menu.

PHILIPS	
Menu Principal	
Image	Mémo. Auto. ▲
Son	Mémo Manuel.
Options	Classement
Installation	Nom Du Prog.
	Prog. Préf

**3** Appuyez sur la touche ▼ pour sélectionner **Programmes favoris**, puis sur la touche ► /  pour accéder à la liste **Programmes favoris**.

**4** A l'aide des touches ▲ / ▼, sélectionnez le programme à ignorer.

PHILIPS	
Installation	100
Mémo. Auto.	001 ✓ ▲
Mémo Manuel.	002 ✓
Classement	003 ✓
Nom Du Prog.	004 ✓
Prog. Préf	005 ✓
	006 ✓
	007 ✓
	008 ✓ ▼

**5** Appuyez sur la touche ► /  pour l'ignorer. La coche (✓) située à droite du menu disparaît, ce qui indique que le programme est ignoré.

PHILIPS	
Installation	100
Mémo. Auto.	001 ✓ ▲
Mémo Manuel.	002
Classement	003 ✓
Nom Du Prog.	004 ✓
Prog. Préf	005 ✓
	006 ✓
	007 ✓
	008 ✓ ▼

**6** Pour revenir au menu précédent, appuyez sur la touche .



**7** Pour quitter le menu, appuyez sur la touche .

### \* Conseil

- Pour ajouter les programmes ignorés à la liste des favoris, répétez les étapes **1** à **3**.
- A l'aide des touches ▲ / ▼, sélectionnez le programme ignoré à ajouter à la liste des programmes favoris.
- Appuyez sur la touche ► /  pour l'ajouter à la liste. Une coche (✓) apparaît en regard du programme, ce qui indique que le programme est restauré.

## 25.1 Minuterie

Vous pouvez, si vous le souhaitez, attribuer un nom aux chaînes de télévision. La fonction Minuterie vous permet de définir une heure à laquelle le téléviseur doit changer de chaîne alors que vous regardez une autre chaîne. Elle vous permet également de programmer l'heure à laquelle le téléviseur doit s'allumer. Pour utiliser la fonction Minuterie, le téléviseur ne doit pas être éteint. S'il est éteint, la minuterie est désactivée.

- 1 Appuyez sur la touche .
- 2 A l'aide des touches ▲ ▼, sélectionnez **Options**, puis appuyez sur la touche ► /  pour accéder à ce menu.

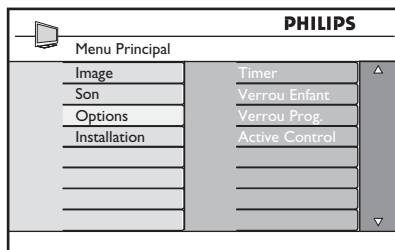

- 3 Appuyez sur la touche ► /  pour accéder au menu.
- 4 A l'aide des touches ▲ ▼, sélectionnez une option.

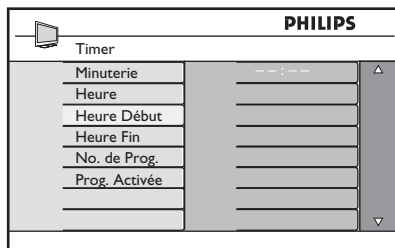

- 5 Pour ajuster le réglage de la minuterie, utilisez les touches ◀, ▶, ▲, ▼ ou 0 à 9.

**Sommeil:** permet de programmer un délai au-delà duquel le téléviseur se met en veille. Sélectionnez l'option **Désactivé** pour désactiver cette option.

### ⊖ Remarque

Durant la dernière minute qui précède la mise en veille, un décompte s'affiche à l'écran. Vous pouvez annuler la mise en veille en appuyant sur n'importe quelle touche de la télécommande.

**Heure:** entrez l'heure actuelle.

**Heure Début:** entrez l'heure de début.

**Heure Fin:** entrez l'heure de mise en veille.

**No. de Progr.:** entrez le numéro de la chaîne désirée pour le réveil.



**Prog. Activée:** vous pouvez régler:

- **Une fois** pour un réveil unique,
- **Quotidien** pour tous les jours,
- **Arrêt** pour annuler.

- 6 Appuyez sur la touche  de la télécommande pour mettre le téléviseur en veille. Il s'allumera automatiquement à l'heure programmée. Si vous laissez le téléviseur allumé, il changera uniquement de chaîne à l'heure indiquée pour **Heure Début** et se mettra en veille à l'heure indiquée pour **Heure Fin**.

## 25.2 Verrou Programme

L'option **Verrou Prog.**, vous permet de verrouiller des chaînes pour empêcher vos enfants de regarder certains programmes.

- 1 Appuyez sur la touche .
- 2 A l'aide des touches  $\blacktriangle$   $\blacktriangledown$ , sélectionnez **Options**, puis appuyez sur la touche  $\blacktriangleright$  /  pour accéder à ce menu.

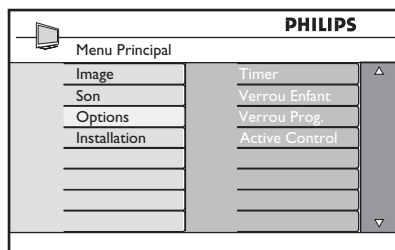

- 3 A l'aide des touches  $\blacktriangle$   $\blacktriangledown$ , sélectionnez **Verrou Prog.**, puis appuyez sur la touche  $\blacktriangleright$  /  pour passer en mode **Verrou Prog.**

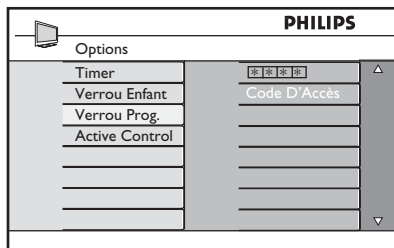

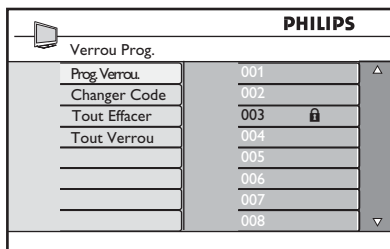

- 4 Saisissez le code d'accès **0711** à l'aide des touches **Digit 0-9**. Un message indiquant que le code est **Incorrect** s'affiche. Saisissez de nouveau le code d'accès **0711**.
- 5 Le téléviseur vous invite ensuite à changer de code. Saisissez votre code à 4 chiffres à l'aide des touches **Digit 0-9**, puis validez-le. Une fois le nouveau code validé, le menu **Verrou Prog.** apparaît.



Dans le menu **Verrou Prog.**, accédez aux fonctions de verrouillage et activez-les à l'aide des touches  $\blacktriangle$ ,  $\blacktriangledown$ ,  $\blacktriangleleft$ ,  $\blacktriangleright$ , **Digit 0-9** et .

### Description des réglages:

#### Programmes Verrou

Permet de verrouiller un programme distinct. Appuyez sur la touche  $\blacktriangleright$  pour accéder au menu **Prog. Verrou.**, puis sélectionnez le programme à verrouiller ou déverrouiller à l'aide des touches  $\blacktriangle$   $\blacktriangledown$ . Appuyez sur les touches  $\blacktriangleleft$   $\blacktriangleright$  pour verrouiller ou déverrouiller le programme sélectionné. Un symbole représentant un verrou  apparaît en regard du numéro de la chaîne verrouillée. Pour quitter le mode **Prog. Verrou.** et revenir au menu **Verrou Prog.**, appuyez sur la touche .

#### Changer code

Saisissez le nouveau code à quatre chiffres à l'aide des touches **Digit 0-9** et validez-le en le saisissant de nouveau.

#### Tout effacer

Appuyez sur la touche  $\blacktriangleright$  pour déverrouiller toutes les chaînes verrouillées.

#### Tout verrouiller



Appuyez sur la touche  $\blacktriangleright$  pour verrouiller toutes les chaînes.

#### Remarque



Si vous allumez le téléviseur et que vous choisissez un programme qui a été verrouillé, vous devez saisir le code d'accès pour regarder la chaîne verrouillée. Pour déverrouiller la chaîne, accédez à la commande **Prog. Verrou.** dans le menu **Verrou Prog.**, puis appuyez sur les touches  $\blacktriangleleft$   $\blacktriangleright$  (le symbole représentant un verrou  disparaît).

## 25.3 Verrou Enfant

Les commandes latérales du téléviseur sont verrouillées lorsque vous sélectionnez l'option **Activé** dans le menu **Verrou enfant**. Vous devez cacher la télécommande pour empêcher vos enfants de regarder la télévision.

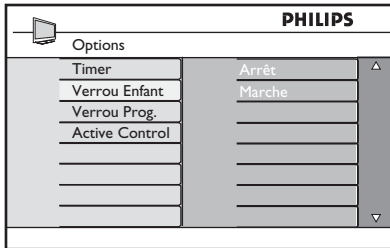

- 1 Appuyez sur la touche .
- 2 À l'aide des touches ▲ ▼, sélectionnez **Options**, puis appuyez sur la touche ► /  pour accéder à ce menu.
- 3 Appuyez sur la touche ▼ pour sélectionner **Verrou enfant**, puis sur la touche ► /  pour activer ce mode.





- 4 A l'aide des touches ▲ ▼, sélectionnez **Marche** ou **Arrêt**.
- 5 Appuyez sur la touche ► /  pour activer ou désactiver l'option **Arrêt** ou **Marche**.
- 6 Pour revenir au menu précédent, appuyez sur la touche ◀.
- 7 Pour quitter le menu, appuyez sur la touche .

## 25.4 Active Control

Permet d'ajuster automatiquement le réglage de l'image pour offrir continuellement une qualité d'image optimale quel que soit l'état du signal.

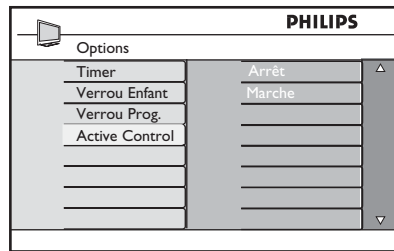

- 1 Appuyez sur la touche .
- 2 À l'aide des touches ▲ ▼, sélectionnez **Options**, puis appuyez sur la touche ► /  pour accéder à ce menu.
- 3 Appuyez sur la touche ▼ pour sélectionner **Active Control**, puis sur la touche ► /  pour activer ce mode.





- 4 A l'aide des touches ▲ ▼, sélectionnez **Marche** ou **Arrêt**.
- 5 Appuyez sur la touche ► /  pour activer ou désactiver l'option **Arrêt** ou **Marche**.
- 6 Pour revenir au menu précédent, appuyez sur la touche ◀.
- 7 Pour quitter le menu, appuyez sur la touche .

## 26 Réglages de l'image et du son

Vous pouvez ajuster les réglages de l'image et du son à l'aide des menus **Image** et **Son**.

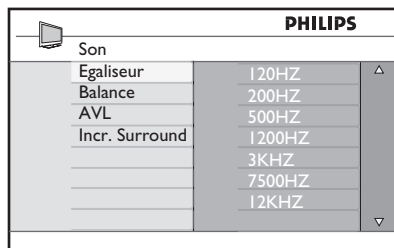
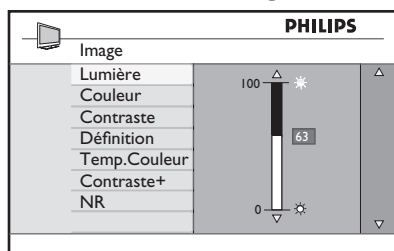
- 1 Appuyez sur la touche .
- 2 A l'aide des touches ▲ ▼, sélectionnez **Image** ou **Son**.
- 3 Appuyez sur la touche ► /  pour accéder au menu **Image** ou **Son**.



- 4 A l'aide des touches ▲ ▼, sélectionnez un réglage de **l'image** ou du **son**.
- 5 Appuyez sur la touche ► /  pour accéder au réglage de **l'image** ou du **son**.
- 6 A l'aide des touches ▲ ▼, ajustez le réglage de **l'image** ou du **son**.
- 7 Pour revenir au menu précédent, appuyez sur la touche ◀.
- 8 Pour quitter le menu, appuyez sur la touche .

### Description des réglages de l'image

**Lumière** : permet de modifier la luminosité de l'image.

**Couleur** : permet de modifier l'intensité de la couleur.

**Contraste** : permet de modifier la différence entre les tons clairs et les tons foncés en fonction du contraste maximum du téléviseur.

**Définition** : permet d'augmenter ou de diminuer le niveau de définition pour améliorer la netteté des détails de l'image.

**Temp. Couleur** : permet de modifier le réglage de la couleur : Froide (plus bleue), Normale (équilibrée) ou Chaude (plus rouge).

**Contraste+** : permet d'augmenter le contraste maximum du téléviseur. Sélectionnez Activé pour activer cette fonction.

**NR (Réducteur de bruit – RB)** : permet d'améliorer l'image qui présente trop de bruits (de petits points sur l'image) due à la transmission d'un signal faible. Sélectionnez Activé pour activer cette fonction.

### Description des réglages du son

**Egaliseur** : permet de régler la tonalité du son.

**Balance** : permet d'équilibrer le son sur les haut-parleurs gauche et droit.

**AVL (Automatic Volume Leveller)** : permet de limiter les augmentations du son, en particulier lors des changements de programmes ou des publicités.

**Incr. Surround** : permet de sélectionner Incredible Surround et Stéréo lors de la transmission en stéréo, et Mono et Spatial lors de la transmission en mono.

## 27 Smart Picture et Smart Sound

L'option **Smart Picture** vous offre la possibilité de choisir entre 5 réglages de l'image, à savoir : **Intense, Naturel, Doux, Multimédia** et **Personnel**.

Appuyez plusieurs fois sur la touche  pour naviguer parmi les réglages en vue de sélectionner le mode désiré.

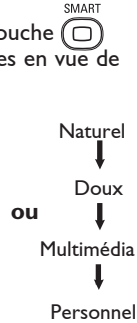
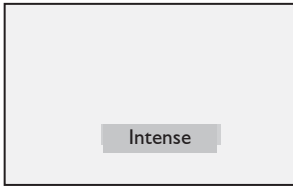

**Remarque** : le réglage **Personnel** correspond à celui que vous configurez à l'aide du menu Image du menu principal. Il s'agit du seul réglage Smart Picture qui puisse être modifié. Tous les autres réglages sont pré-configurés en usine.

L'option **Smart Sound** vous offre la possibilité de choisir entre 4 réglages du son, à savoir : **Film, Musique, Parole** et **Personnel**.

Appuyez plusieurs fois sur la touche  pour naviguer parmi les réglages en vue de sélectionner le mode désiré.

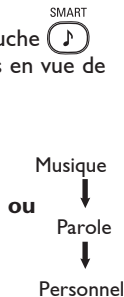

**Remarque** : le réglage **Personnel** correspond à celui que vous configurez à l'aide du menu Son du menu principal. Il s'agit du seul réglage Smart Sound qui puisse être modifié. Tous les autres réglages sont pré-configurés en usine.

### Description des réglages de l'image

**Intense** : Des réglages pour des images brillantes et nettes, appropriées dans un milieu lumineux et destinées à être utilisées dans des démonstrations de la qualité du téléviseur.

**Naturel** : Le mode de référence approprié aux conditions de la salle de séjour et aux signaux moyens.

**Doux** : Destiné à être utilisé dans le cas des signaux d'une mauvaise qualité. Approprié pour l'utilisation dans la salle de séjour.

**Multimédia** : Idéal dans des milieux commerciaux et pour les démonstrations sur des signaux de mauvaise qualité.

**Personnel** : Les réglages d'image sont configurés conformément à vos préférences.

### Description des réglages du son

**Film** : Accentue la sensation d'action.

**Musique** : Accentue les tons bas.

**Parole** : Accentue les tons élevés.

**Personnel** : Les réglages d'image sont configurés conformément à vos préférences.

## 28 Format de l'image

### Formats d'image pour les écrans 4:3

Appuyez sur la touche  pour afficher les différents formats.

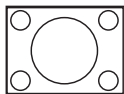

#### 4:3

Ce format est conseillé pour l'affichage de l'image 4:3 sur la surface totale de l'écran.

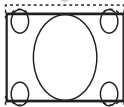

#### Expansion du format 4:3

Lorsque ce format est sélectionné, l'image est allongée verticalement et, conséquemment, les barres noires horizontales sont réduites.

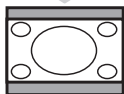

#### Compression du format 16:9

Ce format est recommandé pour comprimer les images de films de type plein écran au format de boîte aux lettres. Lorsque ce format est sélectionné, les barres noires horizontales s'affichent en haut et en bas de l'écran du téléviseur.

### Formats d'image pour écrans grand format

Appuyez sur la touche  pour afficher les différents formats.

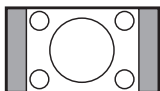

#### 4:3

L'image est reproduite au format 4:3 et une bande noire apparaît de chaque côté de l'image.

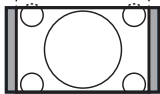

#### Zoom 14:9 ⇅

The picture is enlarged to 14:9 format, a thin black band remains on both sides of the picture. Some of the top and bottom of the picture is clipped off.

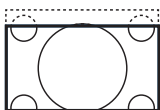

#### Zoom 16:9 ⇅

L'image est agrandie au format 14:9, une petite bande noire subsiste de chaque côté de l'image. Une partie du haut et du bas de l'image est coupée.

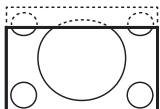

#### Sous-Titres ⇅

Ce mode permet de visualiser les images 4:3 sur toute la surface de l'écran en conservant les sous-titres. Une partie du haut de l'image est coupée.

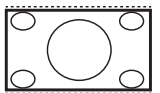

#### Super ⇅

Ce mode permet de visualiser les images 4:3 sur toute la surface de l'écran en élargissant les côtés de l'image.



#### Plein écran

Ce mode permet de restituer les proportions d'origine des images transmises au format 16:9.

 **Remarque :** Si vous visualisez une image 4:3 en mode Plein écran, elle est élargie horizontalement.

## 29 Télétexte

Le télétexte est un système d'informations, diffusé par certaines chaînes, qui se consulte comme un journal. Il permet également aux personnes malentendantes ou peu familiarisées avec la langue de transmission (réseaux câblés, canaux satellite, etc.) d'accéder aux sous-titres.

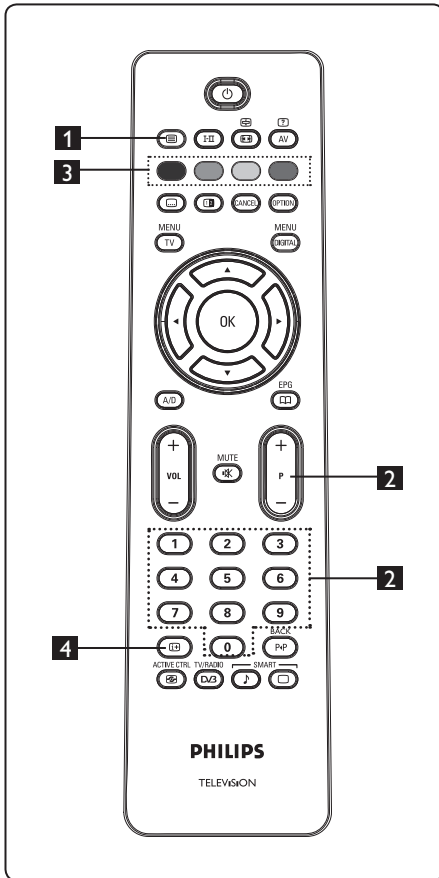

### 1 Activation/désactivation du télétexte



Appuyez sur cette touche pour afficher le télétexte. Le sommaire apparaît avec la liste des rubriques auxquelles vous avez accès. Chaque rubrique possède un numéro de page correspondant composé de trois chiffres. Si la chaîne sélectionnée ne diffuse pas le télétexte, l'indication 100 s'affiche et l'écran reste noir. Dans ce cas, quittez le télétexte en appuyant de nouveau sur la touche .

### 2 Sélection d'une page

Saisissez le numéro de la page désirée à l'aide des touches **0 à 9** ou **P +/-**. Par exemple, pour la page 120, saisissez **120**. Le numéro s'affiche dans la partie supérieure gauche de l'écran. Lorsque la page est trouvée, le compteur arrête la recherche et la page s'affiche. Répétez l'opération pour afficher une autre page. Si le compteur continue la recherche, cela signifie que la page n'est pas transmise. Dans ce cas, choisissez un autre numéro.

### 3 Accès direct



Des zones colorées sont affichées en bas de l'écran. Les 4 touches colorées permettent d'accéder aux rubriques ou aux pages correspondantes. Les zones colorées clignotent lorsque la rubrique ou la page n'est pas disponible.

### 4 Sommaire

Permet de revenir au sommaire (généralement la page 100 ou le menu d'accès).



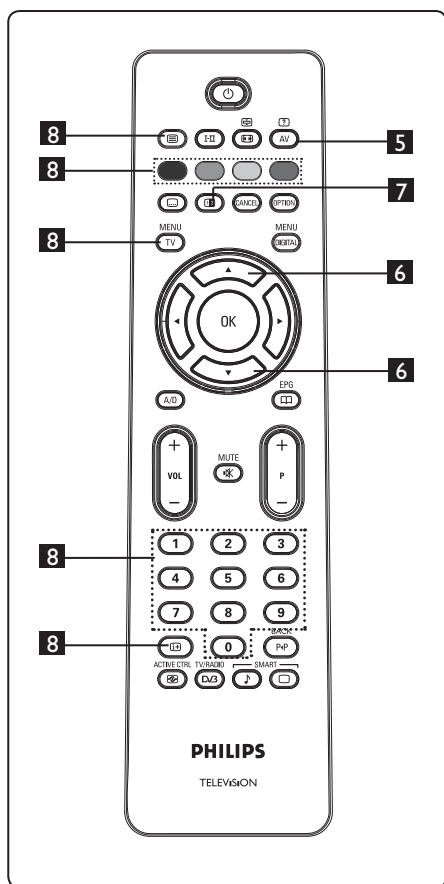





## 5 Informations masquées

Permet d'afficher ou de masquer les informations cachées (solutions des jeux).

## 6 Agrandissement d'une page

Permet d'afficher la partie supérieure ou inférieure de la page. Pour revenir à la taille normale de la page, vous devez appuyer de nouveau sur cette touche.

## 7 Image/Télétexte





- Appuyez sur la touche .
- Appuyez sur la touche  pour afficher le texte à droite et l'image à gauche de l'écran.
- Appuyez sur la touche  pour revenir à l'affichage du télétexte en mode plein écran.
- Appuyez sur la touche  pour revenir à l'affichage de l'image en mode plein écran.

## 8 Pages préférées

**Remarque:** cette option est uniquement disponible en mode Analogique.

Au lieu d'utiliser les zones colorées standard affichées en bas de l'écran, vous pouvez mémoriser 4 pages préférées sur les 40 premières chaînes accessibles à l'aide des touches colorées (rouge, verte, jaune et bleue). Une fois mémorisées, ces pages s'affichent par défaut dès que le télétexte est sélectionné.

Pour mémoriser les pages préférées, procédez comme suit :

- Appuyez sur la touche  pour passer en mode pages préférées.
- Utilisez les touches  /  pour sélectionner la page télétexte que vous souhaitez mémoriser en tant que page préférée.
- Appuyez sur la touche colorée de votre choix et maintenez-la enfoncée pendant 5 secondes. La page est mémorisée.
- Répétez les étapes 2 et 3 avec les autres touches colorées.
- Pour quitter le mode pages préférées, appuyez sur la touche . Pour quitter le mode télétexte, appuyez sur la touche .

### Remarque

Pour effacer les pages préférées, appuyez sur la touche  et maintenez-la enfoncée pendant 5 secondes.

## 30 Utilisation du téléviseur en mode moniteur PC

Votre téléviseur peut être utilisé comme un moniteur d'ordinateur. **Remarque:** la connexion PC est uniquement disponible via le connecteur **HDMI**. La connexion **VGA** n'est pas prise en charge.

### 30.1 Raccordement du PC

#### Important

Pour que le téléviseur fonctionne en mode moniteur PC, vous devez suivre les étapes ci-après.

- 1 La sortie DVI de l'ordinateur doit être connectée à l'entrée **HDMI 1** ou **HDMI 2** du téléviseur. Utilisez un adaptateur HDMI à DVI pour effectuer le raccordement.
- 2 Branchez le câble audio sur la prise audio du PC et sur les prises Audio L / R (**EXT3**) du téléviseur.
- 3 Appuyez sur la touche **AV** pour afficher la Liste des sources, puis sélectionnez **HDMI 1** ou **HDMI 2** à l'aide des touches **▲ ▼**.

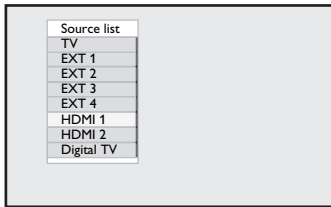

- 4 Appuyez sur la touche **▶ / OK** pour passer à la source sélectionnée.

### 30.2 Contrôle des réglages du téléviseur lorsqu'un PC est raccordé

- 1 Appuyez sur la touche **MENU TV** pour afficher le menu principal.
- 2 A l'aide des touches **▲ ▼**, sélectionnez **Image**, **Son** ou **Options**, puis appuyez sur la touche **▶ / OK** pour accéder au menu sélectionné.

- 3 A l'aide des touches **▲ ▼**, sélectionnez les réglages, puis appuyez sur les touches **◀ ▶** pour les ajuster.
- 4 Pour revenir au menu précédent, appuyez sur la touche **◀**.
- 5 Pour quitter le menu, appuyez sur la touche **MENU TV**.

#### Menu Image

- Le menu Image contient les options **Lumière**, **Contraste**, **Temp. Couleur**, **Contraste+**, **Dépl. horizontal** et **Dépl. vertical**.
- A l'exception des fonctions **Dépl. horizontal** et **Dépl. vertical**, toutes les autres fonctions sont identiques à celles du menu Image TV (voir page 35).
- L'option **Dépl. horizontal** vous permet d'ajuster la position horizontale de l'image. L'option **Dépl. vertical** vous permet d'ajuster la position verticale de l'image.

#### Menu Options

- Le menu Options contient les fonctions **Mode sélection** et **Format**.
- Lorsque vous raccordez un PC prenant en charge les résolutions **480p** ou **720p**, la fonction **Mode sélection** apparaît dans le menu **Options**. Vous pouvez alors choisir le mode **PC** et **HD**.
- La fonction **Format de l'image** est identique à celle du téléviseur. (Voir page 37).

**Remarque :** lorsque vous utilisez HDMI pour relier le téléviseur au PC, il est possible qu'ils ne fonctionnent pas correctement. Vous pouvez résoudre ce problème en changeant la résolution ou les réglages de l'appareil relié au téléviseur. Dans certains cas, une boîte de dialogue peut s'afficher. Il vous suffit alors d'appuyer sur **OK** pour continuer à regarder la télévision. Reportez-vous au guide de l'utilisateur de l'appareil raccordé pour plus d'informations sur les modifications à apporter.

## 31 Utilisation du téléviseur en mode HD

Utilisation du téléviseur en mode HD (Haute Définition) Le mode HD (Haute Définition) vous permet de visualiser des images plus claires et plus nettes si vous utilisez un appareil HD qui peut émettre des signaux d'image en haute définition.

### 31.1 Raccordement de l'appareil HD

**Important:** pour que le téléviseur fonctionne en mode HD, vous devez suivre les étapes ci-après.

- 1 La sortie HDMI ou DVI de l'appareil HD doit être connectée à l'entrée **HDMI 1** ou **HDMI 2** du téléviseur. Utilisez un adaptateur DVI à HDMI si la sortie DVI est utilisée. Vous pouvez également relier les sorties vidéo en composantes (Y, PB, PR) de l'appareil HD aux entrées vidéo en composantes (Ext 4) du téléviseur.
- 2 Branchez le câble audio sur la prise Audio de l'appareil HD et sur les prises Audio L / R (**EXT3**) du téléviseur.
- 3 Appuyez sur la touche **AV** pour afficher la Liste des sources, puis sélectionnez **HDMI 1** ou **HDMI 2** (ou EXT 4 si vous utilisez une connexion YPbPr) à l'aide des touches ▲ ▼ .

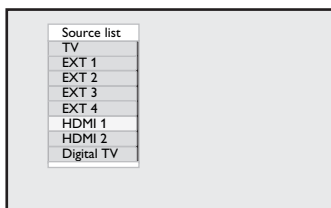

- 4 Appuyez sur la touche ► / **OK** pour passer à la source sélectionnée.

### 31.2 Contrôle des réglages TV en mode HD

- 1 Appuyez sur la touche **MENU** **TV** pour afficher le menu principal.
- 2 A l'aide des touches ▲ ▼, sélectionnez **Image**, **Son** ou **Options**, puis appuyez sur la touche ► / **OK** pour accéder au menu sélectionné.
- 3 A l'aide des touches ▲ ▼, sélectionnez les réglages, puis appuyez sur les touches ◀ ▶ pour les ajuster.
- 4 Pour revenir au menu précédent, appuyez sur la touche ◀ .
- 5 Pour quitter le menu, appuyez sur la touche **MENU** **TV** .

#### Menu Image

- Le menu Image contient les options **Lumière**, **Couleur**, **Contraste**, **Définition**, **Temp. Couleur**, **Contraste+**, **Dépl. horizontal** et **Dépl. vertical**.
- A l'exception des fonctions Dépl. horizontal et Dépl. vertical, toutes les autres fonctions sont identiques à celles du menu Image TV (voir page 35).
- L'option **Dépl. horizontal** vous permet d'ajuster la position horizontale de l'image.
- L'option **Dépl. vertical** vous permet d'ajuster la position verticale de l'image.

#### Menu Son

- Le menu Son comprend les options **Egaliseur**, **Balance**, **AVL** et **Incredible Surround**. Ces fonctions sont identiques à celles du menu Son TV (voir page 35).



## Menu Options

- Le menu Options contient les fonctions **Minuterie**, **Verrou Enfant**, **Contrôle Parental**, **Mode sélection** et **Active Control**. A l'exception de la fonction Sélection de mode, toutes les autres fonctions sont identiques à celles du menu Son TV (voir pages 34-36).

- Appuyez sur la touche ► pour accéder au mode **Mode sélection**.
- Appuyez sur les touches ▲ ▼ pour sélectionner le mode **PC** ou **HD**.
- Pour revenir au menu précédent, appuyez sur la touche ◀.
- Pour quitter le menu, appuyez sur la touche .

### 31.3 Option Mode Selection dans le menu Options

Lorsque vous branchez un appareil (HDMI uniquement) HD (Haute Définition) prenant en charge les résolutions **480p** ou **720p**, l'option **Mode sélection** est disponible dans le menu **Options**. Elle vous permet de choisir le mode **PC** ou **HD**.

- Appuyez sur la touche .
- Appuyez sur la touche ▲ ▼, sélectionnez **Options**, puis appuyez sur ► /  pour accéder au menu **Options**.
- Appuyez sur la touche ▼ pour sélectionner **Mode sélection**.

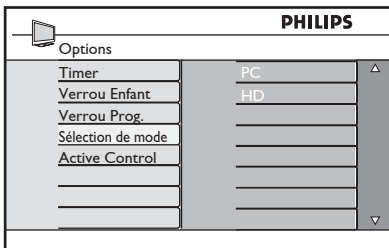



### 31.4 Option Display (native 1080) dans le menu Options

#### ⓘ Remarque

L'option **Display (native 1080)** s'applique uniquement aux modèles 1080p.

Lorsque vous branchez un appareil (HDMI ou Y, Pb, Pr) HD (Haute Définition) prenant en charge la résolutions **1080i**, l'option **Display (native 1080)** est disponible dans le menu **Options**. Elle vous permet d'obtenir le format HD d'origine (1080i uniquement). Il s'agit d'une vraie résolution HD de vos signaux d'entrée.

- Appuyez sur la touche .
- A l'aide des touches ▲ ▼, sélectionnez **Options**, puis appuyez sur ► /  pour accéder au menu **Options**.
- Appuyez sur la touche ▼ pour sélectionner **Display**.

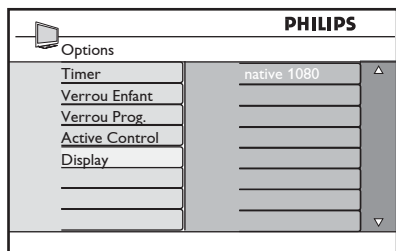

- 4 Appuyez sur ► pour accéder au mode **Display**.
- 5 Appuyez deux fois sur la touche ► pour accéder à l'option **Arrêt/Marche** en mode **native 1080**.

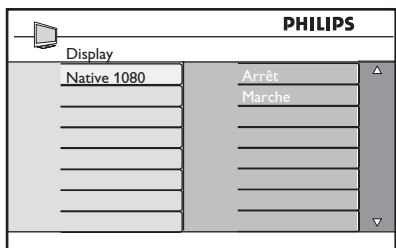

- 6 Appuyez sur les touches ▲ ▼ pour accéder à l'option **Arrêt/Marche**. Sélectionnez l'option **Marche** pour obtenir le format HD d'origine (1080i uniquement).
- 7 Pour revenir au menu précédent, appuyez sur la touche ◀.
- 8 Pour quitter le menu, appuyez sur la touche .

### 31. 5 Formats d'entrée pris en charge

Modèles 20 pouces uniquement		
SD	480i	576i

Tous les modèles, à l'exception des modèles 20 pouces			
HD	720p	1080i	1080p
SD	480i	576i	

#### ☹ Remarque

Les formats SD (Définition Standard) fonctionnent avec des raccordements YpbPr uniquement.

#### ☹ Remarque

Votre téléviseur Philips est compatible HDMI. Si la qualité de l'image n'est pas bonne, changez le format vidéo de votre appareil (lecteur DVD, boîtier décodeur par câble, etc.) et choisissez un format standard. Pour un lecteur DVD, par exemple, sélectionnez 720p, 1080i ou 1080p.

**Notez qu'il ne s'agit pas d'un défaut du téléviseur.**

## 32 Branchement d'autres appareils

### 32.1 Raccordement d'un magnéscope ou d'un enregistreur de DVD

#### Avec câble péritel

- 1 Branchez les câbles ① et ② de l'antenne, comme indiqué.
- 2 Branchez le câble péritel ③, comme indiqué.
- 3 Appuyez sur la touche **AV** de la télécommande pour afficher la Liste des sources.
- 4 Appuyez sur la touche ▼ pour sélectionner **EXT2**, puis sur la touche ▶ / **OK** pour valider la sélection.

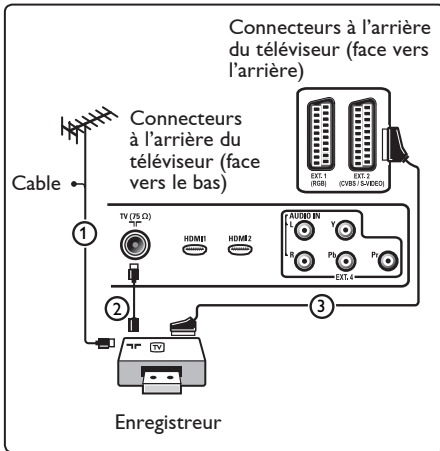

#### Avec le câble antenne uniquement

- 1 Branchez les câbles ① et ② de l'antenne, comme indiqué.
- 2 Réglez le signal test de l'enregistreur et enregistrez-le sous le numéro de programme-0.

(Voir Installation manuelle, p. 28. Consultez également le manuel de l'enregistreur).

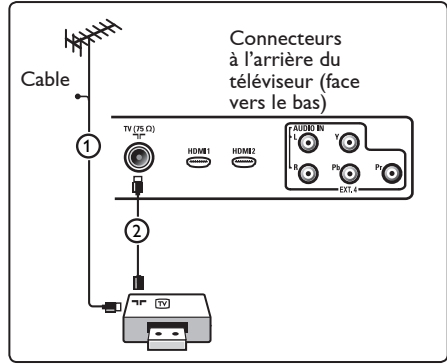

### 32.2 Raccordement d'un décodeur et d'un magnéscope

Branchez un câble péritel ④ sur le décodeur et sur la prise péritel de l'enregistreur.  
Consultez également le manuel de l'enregistreur.recorder.

#### ⚠ Remarque

évitiez de placer votre enregistreur trop près de l'écran car certains enregistreurs sont sensibles aux signaux de l'image. Installez-le à une distance de 0,5 m minimum de l'écran.

#### ✳ Conseil

Vous pouvez également brancher le décodeur directement sur **EXT1** ou **EXT2** avec un câble péritel.

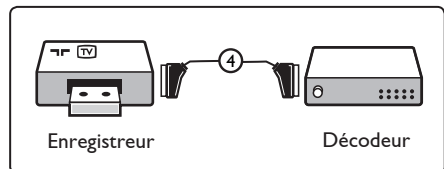

### 32.3 Connexion de deux magnétoscopes ou d'un magnéscope et d'un enregistreur de DVD

#### Avec câbles péritel

- 1 Branchez les câbles ①, ② et ③ de l'antenne, comme indiqué.
- 2 Connectez vos magnétoscopes ou vos enregistreurs de DVD aux prises **EXT1** et **2** à l'aide des câbles péritel ④ et ⑤.
- 3 Appuyez sur la touche **AV** de la télécommande pour afficher la Liste des sources.
- 4 Appuyez sur la touche ▼ pour sélectionner **EXT1** ou **EXT2**, puis sur la touche ▶/ **OK** pour valider la sélection.

#### Avec câbles antenne uniquement

- 1 Branchez les câbles ①, ② et ③ de l'antenne, comme indiqué.
- 2 Réglez le signal test de l'enregistreur et enregistrez-le sous le numéro de programme-0.  
(Voir Installation manuelle, p. 28. Consultez également le manuel de l'enregistreur).

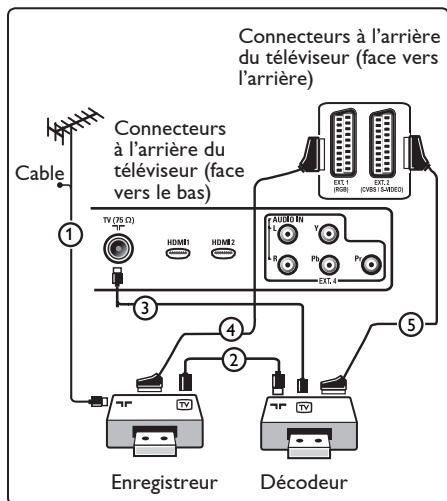

### 32.4 Connexion d'un récepteur satellite

#### Avec câble péritel

- 1 Branchez les câbles ① et ② de l'antenne, comme indiqué.
- 2 Reliez votre récepteur satellite aux prises **EXT1** ou **2** à l'aide d'un câble péritel ③.
- 3 Appuyez sur la touche **AV** de la télécommande pour afficher la Liste des sources.
- 4 Appuyez sur la touche ▼ **EXT1** ou **EXT2**, puis sur la touche ▶/ **OK** pour valider la sélection.

#### Avec des prises vidéo composite

Voir Connexion d'un lecteur de DVD ou d'un décodeur, p. 46.

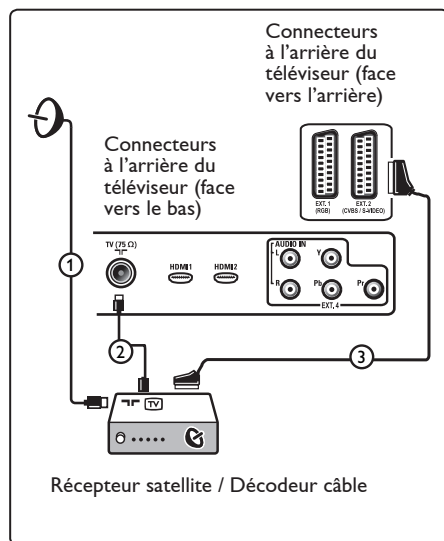

### 32.5 Raccordement d'un lecteur de DVD, d'un décodeur ou d'une console de jeux

#### Avec une prise HDMI

HDMI constitue la nouvelle norme de pointe pour l'interconnexion vidéo et audio numérique.

- 1 Branchez votre appareil sur la prise **HDMI**.
- 2 Appuyez sur la touche **AV** de la télécommande pour afficher la Liste des sources.
- 3 Appuyez sur la touche **▼** pour sélectionner **HDMI 1** ou **HDMI 2**, puis sur la touche **►/OK** pour valider la sélection.

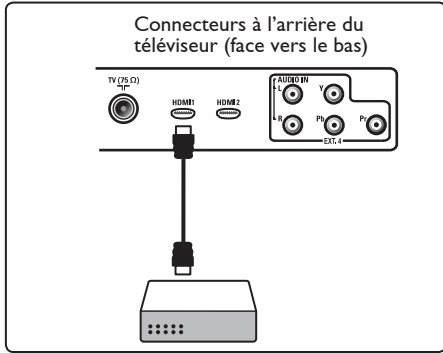

### 32.6 Connexion d'un lecteur de DVD, d'un récepteur satellite ou d'un décodeur

#### Avec des prises vidéo composite

- 1 Branchez les trois câbles vidéo composite ① sur les prises YPbPr du lecteur de DVD et sur les prises **Y**, **Pb** et **Pr** de **EXT 4** sur le téléviseur.
- 2 Branchez le câble audio sur les prises audio L et R du DVD et sur la prise **AUDIO L/R** de **EXT 4** ②.

- 3 Appuyez sur la touche **AV** de la télécommande pour afficher la Liste des sources.
- 4 Appuyez sur la touche **▼** pour sélectionner **EXT4**, puis sur la touche **►/OK** pour valider la sélection.
- 5 Pour un décodeur et/ou un récepteur satellite, branchez également le câble du décodeur et/ou le câble parabole ③ ainsi que le câble antenne ④.

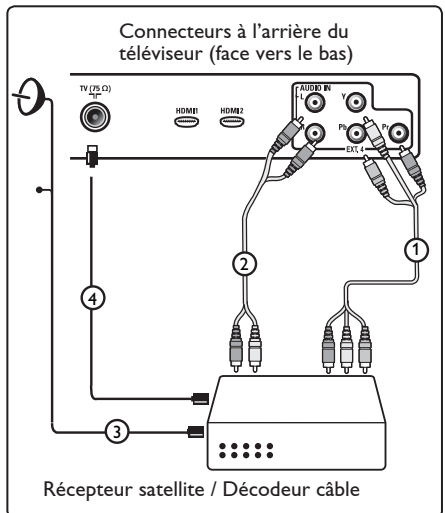
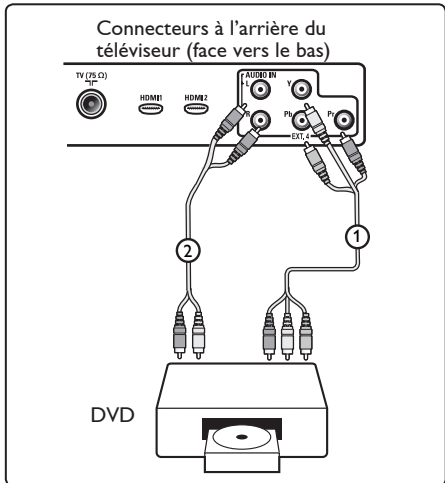



## Remarques

- La couleur des câbles correspond souvent à la couleur des prises. Reliez le rouge au rouge, le blanc au blanc, etc.;
- Les indicateurs pour les prises vidéo peuvent différer selon le lecteur de DVD branché. Bien que les abréviations puissent varier, les lettres B-et R représentent respectivement les signaux des composants bleus et rouges et Y indique le signal de la luminance. Référez-vous aux instructions du lecteur de DVD pour les définitions et les détails de branchement;
- Afin d'obtenir une image optimale, nous vous conseillons de sélectionner le meilleur mode d'affichage pris en charge par votre appareil.

## Attention

En cas de défilement vertical, de couleurs inexactes ou absentes, d'absence d'affichage ou d'une combinaison des problèmes précédents, vérifiez que les branchements sont effectués correctement et que la résolution et le signal de l'appareil relié sont correctement définis. Consultez le manuel de l'appareil.

## 32.7 Raccordement d'un PC

### Remarque

- Seule la sortie numérique du PC peut être connectée via un adaptateur DVI à HDMI. **La connexion VGA n'est pas prise en charge.**
- Avant de relier le PC au téléviseur, sélectionnez le réglage du moniteur PC de 60 Hz.

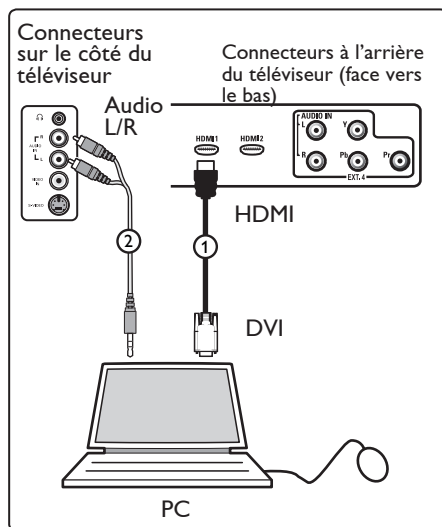

### PC doté d'un connecteur DVI

- Utilisez un adaptateur DVI à HDMI pour effectuer la connexion avec un des connecteurs HDMI du téléviseur (1).
- Branchez le câble audio sur la prise audio du PC et sur les prises Audio L / R du téléviseur **EXT3** (2).
- Appuyez sur la touche **AV** de la télécommande pour afficher la Liste des sources.
- Appuyez sur la touche ▼ pour sélectionner **HDMI 1** ou **HDMI 2**, puis sur la touche ►/ **OK** pour valider la sélection.

### Résolutions PC prises en charge

640 x 480, 60 Hz	800 x 600, 75 Hz
640 x 480, 72 Hz	800 x 600, 85 Hz
640 x 480, 75 Hz	1024 x 768, 60 Hz
640 x 480, 85 Hz	1024 x 768, 70 Hz
800 x 600, 60 Hz	1024 x 768, 75 Hz
800 x 600, 72 Hz	1024 x 768, 85 Hz

### Résolutions PC pour les téléviseurs LCD. Pas applicable aux téléviseurs LCD ou plasma de 20 pouces

1280 x 768, 60 Hz
1280 x 1024, 60 Hz
1360 x 768, 60 Hz

### 32.8 Raccordement d'un appareil photo, d'un caméscope et d'une console de jeux

- 1 Raccordez l'appareil photo, le caméscope ou la console de jeux.
- 2 Pour un appareil mono, utilisez les entrées **VIDEO** ② et **AUDIO L** ③ (uniquement).  
Pour un appareil stéréo, utilisez les entrées **AUDIO L** et **AUDIO R** ③. Pour obtenir une qualité d'image S-VHS avec un caméscope S-VHS, branchez les câbles S-VHS sur l'entrée S-VHS 1 et les entrées ① et **AUDIO L / R** ③.

**⚠ Avertissement:** ne branchez pas simultanément les câbles ① et ②. Cela pourrait entraîner une distorsion de l'image.

- 3 Appuyez sur la touche **AV** de la télécommande pour afficher la Liste des sources.
- 4 Appuyez sur la touche ▼ pour sélectionner **EXT 3**, puis sur la touche ► / **OK** pour valider la sélection.

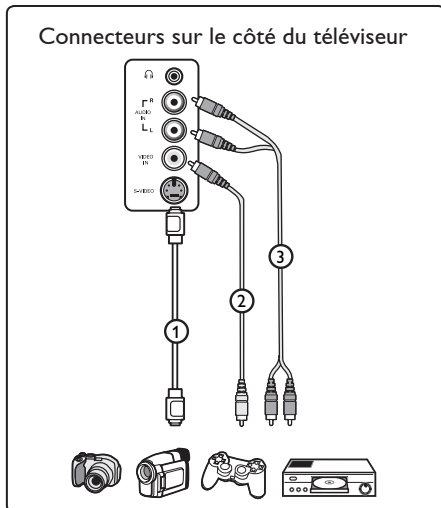

### 32.9 Casque







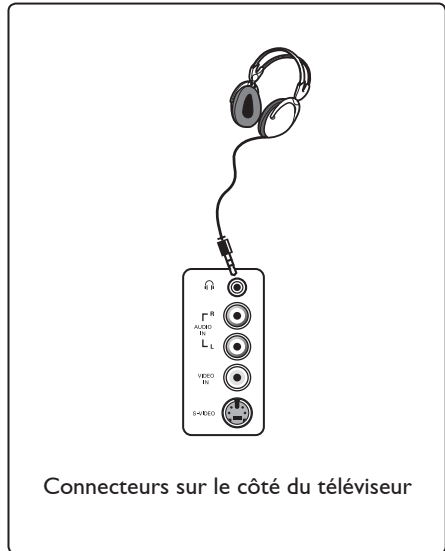

- 1 Insérez la fiche dans la prise du casque comme indiqué.
- 2 La prise du casque a une impédance de 8 à 4-000-Ohm. La prise du casque a une fiche jack de 3,5-mm.





**\* Conseil**

Appuyez sur la touche de la télécommande pour couper le son des haut-parleurs du téléviseur. Pour rétablir le son, appuyez de nouveau sur la touche .



Vous trouverez ci-dessous une liste de problèmes que vous pouvez rencontrer avec le téléviseur. Avant d'appeler le Service Consommateur, effectuez ces vérifications.

Problème	Solutions possibles
<b>Aucun affichage à l'écran</b>	<ul style="list-style-type: none"> <li>• Vérifiez que le cordon d'alimentation est branché correctement dans la prise d'alimentation du téléviseur. S'il n'y a toujours pas de courant, débranchez la prise. Patientez 60 secondes, puis branchez de nouveau la prise. Allumez le téléviseur.</li> <li>• Appuyez sur la touche  de la télécommande.</li> </ul>
<b>Réception de mauvaise qualité (neige)</b>	<ul style="list-style-type: none"> <li>• Vérifiez le raccordement de l'antenne au téléviseur et à la prise d'antenne murale.</li> <li>• Réglez manuellement l'image (voir page 28).</li> <li>• Vérifiez que vous avez sélectionné le système TV adéquat. (voir page 28).</li> <li>• Appuyez sur la touche  pour vérifier le niveau du signal.</li> </ul>
<b>Absence d'image</b>	<ul style="list-style-type: none"> <li>• Vérifiez que les câbles fournis sont branchés correctement (câble antenne relié au téléviseur, autre câble antenne relié à l'enregistreur, cordons d'alimentation, etc.).</li> <li>• Vérifiez que vous avez sélectionné la source correcte. Appuyez sur</li> <li>• Vérifiez que le verrouillage parental est désactivé.</li> </ul>
<b>Absence de son sur certaines chaînes</b>	<ul style="list-style-type: none"> <li>• Vérifiez que le système TV adéquat est sélectionné (voir page 28).</li> </ul>
<b>Absence de son</b>	<ul style="list-style-type: none"> <li>• Vérifiez que le volume n'est pas réglé au minimum.</li> <li>• Vérifiez que le mode silence () n'est pas activé. Si c'est le cas, appuyez sur la touche  pour le désactiver.</li> <li>• Vérifiez les raccordements entre les appareils supplémentaires et le téléviseur.</li> </ul>
<b>Parasites</b>	<ul style="list-style-type: none"> <li>• Éteignez les appareils électriques, tels que les sèche-cheveux ou les aspirateurs, pour éviter toute interférence.</li> </ul>
<b>Langue d'affichage incompréhensible pour utiliser le téléviseur en mode numérique</b>	<ul style="list-style-type: none"> <li>• Appuyez sur la touche  pour quitter le menu affiché à l'écran.</li> <li>• Appuyez de nouveau sur la touche  pour afficher le menu.</li> <li>• Appuyez sur la touche ▼ pour sélectionner la <b>seconde</b> option du menu, puis sur la touche ► pour passer au niveau suivant du menu.</li> <li>• Appuyez de nouveau sur la touche ►, puis utilisez la touche ▼ pour sélectionner la cinquième option du menu.</li> <li>• Appuyez sur la touche ► pour passer au niveau suivant du menu.</li> <li>• Appuyez sur les touches ▲ ▼ pour sélectionner la langue adéquate.</li> <li>• Appuyez sur la touche  pour valider la sélection.</li> <li>• Appuyez sur la touche  pour quitter le menu.</li> </ul>
<b>Le téléviseur ne répond pas à la télécommande</b>	<ul style="list-style-type: none"> <li>• Rapprochez-vous du récepteur situé sur le panneau avant du téléviseur.</li> <li>• Vérifiez la position des piles.</li> <li>• Remplacez les piles.</li> </ul>

Problème	Solutions possibles
<b>Aucune chaîne numérique</b>	<ul style="list-style-type: none"> <li>• Renseignez-vous sur l'offre TNT de votre pays auprès de votre détaillant.</li> </ul>
<b>Un ou plusieurs petits points à l'écran ne changent pas de couleur avec l'image vidéo</b>	<ul style="list-style-type: none"> <li>• Il ne s'agit pas d'un problème. L'écran à cristaux liquides est conçu avec une technologie de très grande précision qui offre des images très nettes. Parfois, quelques pixels inactifs peuvent apparaître à l'écran comme des points fixes rouges, bleus, verts ou noirs.</li> <li>☹ <b>Remarque</b> : cela n'a aucune incidence sur les performances du téléviseur.</li> </ul>
<b>Image tremblotante ou intermittente en mode HD</b>	<ul style="list-style-type: none"> <li>• Le bruit est généralement lié à un dysfonctionnement de l'appareil numérique raccordé (lecteur DVD ou boîtier décodeur, par exemple). Reportez-vous au manuel de l'utilisateur de l'appareil numérique que vous raccordez.</li> <li>• Utilisez un adaptateur HDMI à DVI standard de bonne qualité.</li> </ul>
<b>Aucun son ou aucune image mais le voyant rouge est allumé sur le panneau avant</b>	<ul style="list-style-type: none"> <li>• Appuyez sur la touche  de la télécommande.</li> </ul>
<b>Le mode PC ne fonctionne pas</b>	<ul style="list-style-type: none"> <li>• Vérifiez que les raccordements sont corrects. (Voir page 47).</li> <li>• Vérifiez que la source est correctement sélectionnée.</li> <li>• Appuyez sur la touche  pour accéder à la Liste des sources, puis sélectionnez la source adéquate.</li> <li>• Vérifiez que vous avez choisi une résolution d'écran compatible pour le PC (voir page 47).</li> <li>• Vérifiez la configuration de la carte vidéo du PC.</li> </ul>
<b>La couleur au format S-vidéo est pâle</b>	<ul style="list-style-type: none"> <li>• Vérifiez que le câble SVHS est correctement branché.</li> <li>• Appuyez sur la touche <b>P +</b> de la télécommande pour faire défiler les chaînes vers le haut, puis sur la touche <b>P -</b> pour faire défiler les chaînes vers le bas.</li> </ul>
<b>Une bande noire s'affiche en haut et en bas de l'écran en mode PC</b>	<ul style="list-style-type: none"> <li>• Choisissez une fréquence de rafraîchissement de 60 Hz.</li> </ul>
<b>Le format AC3 n'est pas disponible</b>	<ul style="list-style-type: none"> <li>• Le format AC3 n'est pas pris en charge par ce téléviseur. Utilisez la touche  de la télécommande pour sélectionner un autre format audio.</li> </ul>
<b>L'antenne de télévision ne peut pas être alimenté par le téléviseur</b>	<ul style="list-style-type: none"> <li>• Certaines antennes de télévision doivent être alimentées par le téléviseur. Ce téléviseur ne prend pas en charge cette caractéristique.</li> </ul>
<b>Changer de chaînes prend un certain temps channel takes a long time Impossible d'accéder au menu numérique</b>	<ul style="list-style-type: none"> <li>• Les chaînes des diffuseurs de télévision payante sont codées par le câblodistributeur. Le décodage prend donc plus de temps. Il s'agit d'un comportement normal et aucune action ne doit être entreprise.</li> <li>• Vérifiez si le téléviseur est en mode analogique. Si c'est le cas, appuyez sur la touche  pour passer en mode numérique.</li> </ul>

**DVI** (Digital Visual Interface) : Interface numérique standard créée par Digital Display Working Group (DDWG) et qui convertit les signaux analogiques en signaux numériques afin de s'adapter aux moniteurs analogiques et numériques.

**Signaux RVB** : Il s'agit de 3 signaux vidéo : Rouge, Vert, Bleu, qui composent l'image. L'utilisation de ces signaux permet d'obtenir une meilleure qualité d'image.

**Signaux S-VHS** : Il s'agit de deux signaux vidéo séparés Y/C issus des standards d'enregistrement S-VHS et Hi-8. Les signaux de luminance Y (noir et blanc) et chrominance C (couleur) sont enregistrés séparément sur la bande. On obtient ainsi une meilleure qualité qu'avec la vidéo standard (VHS et 8 mm) où les signaux Y/C sont mélangés pour ne former qu'un seul signal vidéo.

**16:9** : Désigne les proportions largeur/ hauteur de l'écran. Les téléviseurs à écran large ont des proportions de 16/9, et les écrans traditionnels : 4/3.

**MHEG** (Multimedia and Hypermedia information coding Expert Group) : groupe d'experts dont la mission est la représentation codée d'informations multimédias et hypermédias échangées entre des applications et services qui font appel à divers types de médias. Les objets définissent la structure d'une présentation hypermédia multimédia.

**HDMI** (High-Definition Multimedia Interface) : Fournit une interface non comprimée, audio/vidéo numérique entre le téléviseur et tout équipement audio/vidéo équipé de HDMI, tel que boîtier décodeur, lecteur DVD et récepteur A/V. HDMI est compatible avec les vidéos à haute définition plus une audio numérique à deux canaux.

**Système** : Les images de télévision ne sont pas transmises de la même manière dans tous les pays. Il y a des standards différents : BG, DK, I, et LL'. Le réglage du système (p. 28) sélectionne ces standards différents. Ne pas confondre ces standards avec les codages couleurs PAL et SECAM. Pal est utilisé dans la plupart des pays de l'Europe, SECAM est utilisé en France, en Russie et dans la plupart des pays africains. Les Etats-Unis et le Japon utilisent un système différent appelé NTSC.

**MPEG** (Moving Picture Experts Group) est le nom générique donné à un ensemble de normes internationales utilisées pour le codage de l'information audiovisuelle dans un format numérique compressé.



© 2007 Koninklijke Philips N.V.

All rights reserved

Document order number: 3139 125 38464