

Register your product and get support at  
[www.philips.com/welcome](http://www.philips.com/welcome)



19PFL3205H/12

26PFL3205H/12

**PHILIPS**



Österreich	0800 180 016	
België/Belgique	80080190	
България	00800 11 544 24	
Hrvatska	01 6403 776	Lokalni poziv
Česká republika	800142840	Bezplatný hovor
Danmark	3525 8759	Lokalt opkald
Estonia	6008600	kohalik kõne tariifi
Suomi	09 2311 3415	paikallispuhelu
France	0805 025 510	numéro sans frais
Deutschland	0800 000 7520	gebührenfreier Anruf
Ελλάδα	0 0800 3122 1280	Κλήση χωρίς χρέωση
Magyarország	0680018189	Ingyenes hívás
Hrvatska	0800 222778	free
Ireland	01 601 1777	
Italia	800 088774	Numero Verde
Қазақстан	+7 727 250 66 17	local
Latvia	52737691	local
Lithuania	67228896	local
Luxemburg/Luxembourg	40 6661 5644	Ortsgespräch/Appel local
Nederland	0800 0230076	Gratis nummer
Norge	22 70 81 11	Lokalsamtale
Polska	00800-311-13-18	Pozosta?e produkty RTV oraz AGD
Portugal	800 780 903	Chamada Grátis
România	0800-894910 0318107125	Apel gratuit Apel local
Россия	(495) 961-1111	0.15 USD/minute
Србија	+381 114 440 841	Lokalni poziv
Slovensko	0800 004537	Bezplatný hovor
Slovenija	00386 12 80 95 00	lokalni klic
España	900 800 655	Teléfono local gratuito solamente para clientes en España
Sverige	08 5792 9100	Lokalsamtal
Suisse/Schweiz/Svizzera	0800 002 050	Schweizer Festnetztarif/ Tarif réseau fixe France
Türkiye	0800 261 3302	Şehiriçi arama
United Kingdom	General No: 0800 331 6015 General National Rate No: 0870 911 0036	free National rate
Україна	0-800-500-697	

# Sadržaj

---

<b>1 Napomena</b>	2
-------------------	---

---

<b>2 Važno</b>	4
----------------	---

---

<b>3 Vaš TV</b>	8
Bočne kontrole i indikatori	8
Daljinski upravljač	8

---

<b>4 Korišćenje televizora</b>	10
Uključivanje / isključivanje televizora ili prelazak u režim pripravnosti	10
Menjanje kanala	10
Gledanje sadržaja sa povezanih uređaja	11
Podesite nivo jačine zvuka televizora	11
Korišćenje teleteksta	11

---

<b>5 Napredne funkcije televizora</b>	12
Pristupanje menijima televizora	12
Preimenovanje uređaja iz početnog menija	12
Uklanjanje uređaja iz početnog menija	12
Izmena postavki slike i zvuka	13
Korišćenje menija univerzalnog pristupa	16
Korišćenje naprednih funkcija teleteksta	17
Kreiranje i korišćenje liste omiljenih kanala	17
Korišćenje elektronskog programskog vodiča (EPG)	18
Korišćenje časovnika televizora	19
Korišćenje tajmera	21
Korišćenje TV brava	22
Korišćenje titlova	23
Pregledanje fotografija i reprodukcija muzike sa USB uređaja za skladištenje podataka	24
Slušanje digitalnih radio stanica	26
Ažuriranje softvera za televizor	26
Izmena preferiranih postavki televizora	27
Pristupanje kanalu dekodera	28
Pokretanje demonstracije televizora	28
Ponovno podešavanje televizora na fabričke postavke	28

---

<b>6 Instaliranje kanala</b>	29
Automatsko instaliranje kanala	29
Manuelno instaliranje kanala	30
Preimenovanje kanala	31
Preuređivanje kanala	31
Testiranje digitalnog prijema	31

---

<b>7 Povezivanje uređaja</b>	32
Priključak sa zadnje strane	32
Bočni priključak	34
Priključite računar	35
Korišćenje modula uslovnog pristupa	36
Korišćenje funkcije Philips EasyLink	37
Korišćenje Kensington brave	38

---

<b>8 Informacije o proizvodu</b>	39
Podržane rezolucije ekrana	39
Multimedija	39
Podešivač / Prijem / Prenos	39
Daljinski upravljač	39
Energija	39
Podržani nosači za televizor	40
Specifikacija proizvoda	40

---

<b>9 Rešavanje problema</b>	41
Opšti problemi sa televizorom	41
Problemi sa TV kanalima	41
Problemi sa slikom	41
Problemi sa zvukom	42
Problemi sa povezivanjem pomoću HDMI priključka	42
Problemi sa priključivanjem računara	42
Obratite nam se	43

---

<b>10 Indeks</b>	44
------------------	----

# 1 Napomena

2010 © Koninklijke Philips Electronics N.V. Sva prava zadržana.

Specifikacije mogu biti promjenjene bez prethodne najave. Zaštitni žigovi predstavljaju vlasništvo Koninklijke Philips Electronics N.V ili njihovih vlasnika. Kompanija Philips zadržava pravo da izmeni proizvode u bilo kom trenutku, bez obaveze da prilagodi prethodno proizvedene uređaje.

Materijal u ovom priručniku smatra se prikladnim za predviđenu upotrebu ovog sistema. Da bi se proizvod, njegovi delovi ili procedure koristili u svrhe koje nisu navedene u ovom dokumentu, potrebno je dobiti potvrdu njihove zakonitosti i prikladnosti. Kompanija Philips garantuje da sam materijal ne krši nijedan patent u Sjedinjenim Američkim Državama. Osim ove, ne daje se nijedna izričita ili podrazumevana garancija.

## Garancija

- Rizik od povrede, oštećenja televizora ili gubitka garancije! Nikada ne pokušavajte da sami popravite televizor.
- Televizor i dodatnu opremu koristite jedino na način koji je predvideo proizvođač.
- Znak upozorenja utisnut na zadnjoj strani televizora označava opasnost od električnog udara. Nikada ne skidajte poklopac televizora. Za servisiranje i popravke uvek kontaktirajte Philipsovu službu za podršku kupcima.



Garanciju će poništiti svaka radnja koja je u ovom priručniku izričito zabranjena, odnosno svaka modifikacija ili procedura pri montiranju koja nije preporučena ili dozvoljena u ovom priručniku.

## Karakteristike piksela

Ovaj LCD proizvod ima veliki broj piksela za boju. Iako efektivnih piksela ima 99,999% ili više, na ekranu se stalno mogu pojavljivati crne ili sjajne tačkice (crvene, zelene ili plave). U pitanju je konstrukciono svojstvo ekrana (u okviru prihvaćenih industrijskih standarda), a ne greška u radu proizvoda.

## Usklađenost sa EMF standardima

Kompanija Koninklijke Philips Electronics N.V. proizvodi i prodaje mnoge korisničke proizvode koji, kao i svi elektronski uređaji, imaju mogućnost emitovanja i primanja elektromagnetnih signala. Jedan od glavnih principa poslovanja kompanije Philips jeste preduzimanje svih potrebnih zdravstvenih i bezbednosnih mera predostrožnosti za naše proizvode, usklađivanje sa svim važećim zakonskim propisima i ispunjavanje svih EMF standarda koji važe u trenutku proizvodnje uređaja. Kompanija Philips posvećeno radi na razvijanju, proizvodnji i prodaji proizvoda koji nisu škodljivi po zdravlje. Kompanija Philips potvrđuje da su njeni proizvodi, ako se koriste pravilno i u predviđene svrhe, bezbedni za korišćenje prema naučnim dokazima koji su danas dostupni. Kompanija Philips aktivno učestvuje u razvijanju međunarodnih EMF i bezbednosnih standarda, što joj omogućava da predvidi dalji razvoj na polju standardizacije i na vreme ga primeni na svoje proizvode.

## Osigurač za struju (samo za Veliku Britaniju)

Ovaj televizor je opremljen odobrenim izlivenim utikačem. Ukoliko je neophodno da se zameni osigurač za struju, on se mora zameniti osiguračem iste vrednosti, kao što je prikazano na utikaču (primer 10A).

- 1 Uklonite poklopac osigurača i osigurač.
- 2 Osigurač za zamenu mora biti usaglašen sa BS 1362 i imati znak za odobrenje ASTA. Ako je osigurač izgubljen, obratite sa vašem prodavcu da potvrdite tačan tip.
- 3 Ponovo postavite poklopac na osiguraču. Da bi se održala usaglašenost sa direktivom EMC, utikač za struju na ovom proizvodu se ne sme uklanjati sa električnog kabla.

### Autorsko pravo

® Kensington i Micro Saver predstavljaju registrovane zaštitne znake korporacije ACCO World u Sjedinjenim Američkim Državama, sa izdatim registracijama i podnetim zahtevima u drugim zemljama širom sveta.



Proizvedeno prema licenci kompanije Dolby Laboratories. „Dolby“ i simbol dvostrukog slova D predstavljaju zaštitne žigove kompanije Dolby Laboratories.

### Napomena

- Na raspolaganju samo kod pojedinih modela.



HDMI, logo HDMI i High-Definition Multimedia Interface su zaštitni znaci ili registrovani zaštitni znaci HDMI Licensing LLC.

Svi ostali registrovani i neregistrovani zaštitni žigovi predstavljaju vlasništvo njihovih vlasnika.

## 2 Važno

Pročitajte i razumite sva uputstva pre korišćenja televizora. Ukoliko dođe do oštećenja zbog nepridržavanja uputstava, garancija se neće primenjivati.

### Bezbednost

#### Rizik od električnog udara ili požara!

- Nikada nemojte izlagati televizor kiši ili vodi. Nikada nemojte postavljati posude sa vodom, npr. vaze, pored televizora. Ako se tečnost prolje na televizor, odmah iskopčajte televizor iz struje. Kontaktirajte službu kompanije Philips za brigu o potrošačima radi provere televizora pre korišćenja.
- Nikada nemojte postavljati televizor, daljinski upravljač ili baterije u blizinu otvorenog plamena ili drugih toplotnih izvora, uključujući i direktnu sunčevu svetlost .  
Da biste sprečili širenje vatre, sveće i druge izvore plamena uvek držite podalje od televizora, daljinskog upravljača i baterija.



- Nikada nemojte stavljati predmete u ventilacione otvore ili u druge otvore televizora.
- Kada se televizor okreće, uverite se da kabl za napajanje nije zategnut. Zatezanje električnog kabla može dovesti do labavih veza i prouzrokovati varničenje.

#### Rizik od kratkog spoja ili požara!

- Nikada nemojte izlagati daljinski upravljač ili baterije kiši, vodi ili preteranoj toploti.
- Izbegavajte delovanje sile na kablove napajanja. Labavi kablovi napajanja mogu izazvati varničenje ili požar.

#### Rizik od povrede ili oštećenja televizora!

- Za podizanje i prenošenje televizora, koji teži više od 25 kilograma, potrebno je dvoje ljudi.
- Prilikom montiranja televizora na postolje, koristite isključivo priloženo postolje. Čvrsto pričvrstite televizor za postolje. Televizor postavite na ravnu površinu koja može da izdrži ukupnu težinu televizora i postolja.
- Prilikom montiranja televizora na zid, koristite isključivo zidni nosač koji može da izdrži težinu televizora. Zidni nosač pričvrstite za zid koji može da izdrži ukupnu težinu televizora i nosača. Kompanija Koninklijke Philips Electronics N.V. ne snosi odgovornost za nezgode, povrede i štetu koje su posledica nepravilnog montiranja na zid.

#### Rizik od povreda kod dece!

Pridržavajte se ovih mera predostrožnosti da biste sprečili prevrtanje televizora i nastanak povreda kod dece:

- Nikada ne postavljajte televizor na površinu prekrivenu tkaninom ili drugim materijalom koji sa nje može biti povučen.
- Uverite se da nijedan deo televizora ne seže preko ivica površine.
- Nikada ne postavljajte televizor na visok nameštaj (kao što je orman za knjige) bez pričvršćivanja i nameštaja i televizora za zid ili odgovarajući oslonac.
- Podučite decu o opasnostima sa kojima se mogu suočiti penjući se na nameštaj da bi dohvatila televizor.

### **Rizik od pregrevanja!**

- Nikada ne postavljajte televizor u ograničen prostor. Ostavite prostor od najmanje 10 cm oko televizora radi ventilacije. Neka zavese ili drugi predmeti nikada ne prekrivaju otvore za ventilaciju televizora.

### **Rizik od oštećenja televizora!**

- Pre nego što priključite televizor u utičnicu napajanja, obezbedite da napon napajanja odgovara vrednosti utisnutoj na zadnjoj strani televizora. Nikada ne priključujte televizor u utičnicu ukoliko se napon napajanja razlikuje.

### **Rizik od povrede, požara ili oštećenja kabla za napajanje!**

- Nikada nemojte postavljati televizor ili druge predmete preko kabla za napajanje.
- Radi lakšeg izvlačenja kabla napajanja televizora iz utičnice napajanja, vodite računa o tome da je kabl u svakom trenutku u potpunosti pristupačan.
- Prilikom izvlačenja kabla uvek vucite utikač, a ne kabl.
- Isključite televizor iz struje i izvucite antenu pre oluje sa grmljavinom. Za vreme oluje sa grmljavinom, nemojte dodirivati televizor, kabl za napajanje ili kabl antene.

### **Rizik od oštećenja sluha!**

- Izbegavajte korišćenje slušalica pri veoma glasnom zvuku ili tokom dužih vremenskih perioda.

### **Niske temperature**

- Ukoliko se televizor transportuje na temperaturama nižim od 5°C, raspakujte ga i sačekajte da se njegova temperatura izjednači sa temperaturom u prostoriji pre nego što ga uključite u struju.

---

### **Zaštita ekrana**

- Izbegavajte nepokretne slike što je više moguće. Nepokretne slike su slike koje se na ekranu zadržavaju tokom dužeg vremena. U primere spadaju: meniji na ekranu, crne pruge i prikaz tačnog vremena. Ako morate da koristite nepokretne slike, smanjite kontrast i svetlinu ekrana da biste izbegli njegovo oštećenje.
- Isključite televizor iz struje pre čišćenja.
- Očistite televizor i okvir suvom, vlažnom tkaninom. Nikada nemojte koristiti materije kao što su alkohol, hemijska sredstva ili sredstva za čišćenje u domaćinstvu za čišćenje televizoru.
- Rizik od oštećenja ekrana televizora! Nikada nemojte dodirivati, trljati niti udarati ekran bilo kakvim predmetima.
- Da biste izbegli deformacije ili bleđenje boja, izbrišite kapljice vode što je pre moguće.

## Odlaganje starog proizvoda i baterija



Proizvod je projektovan i proizveden uz upotrebu visokokvalitetnih materijala i komponenti koji se mogu reciklirati i ponovo upotrebiti.



Simbol precrtanog kontejnera za otpatke na proizvodu znači da je taj proizvod obuhvaćen Evropskom direktivom 2002/96/EC. Molimo vas da se informišete o lokalnom sistemu za zasebno prikupljanje odbačenih električnih i elektronskih proizvoda.

Molimo postupajte u skladu sa lokalnim propisima i ne odlažite stare proizvode sa uobičajenim otpadom iz domaćinstva.

Pravilno odlaganje starog proizvoda doprinosi sprečavanju potencijalno negativnih posledica po životnu sredinu ili zdravlje ljudi.



Proizvod sadrži baterije obuhvaćene Evropskom direktivom 2006/66/EC, koje ne mogu biti odlagane sa uobičajenim otpadom iz domaćinstva.

Molimo vas da se informišete o lokalnim propisima o zasebnom prikupljanju istrošenih baterija jer pravilno odlaganje doprinosi sprečavanju negativnih posledica po životnu sredinu ili zdravlje ljudi.

## Nastojanja u cilju zaštite životne sredine



- Velika ušteda energije
- Nizak nivo potrošnje u stanju mirovanja
- Osmišljeno za olakšano recikliranje

Kompanija Philips je neprekidno usredsređena na smanjenje uticaja na životnu sredinu svojih inovativnih potrošačkih proizvoda. Trudimo se da tokom proizvodnje koristimo procese koji nemaju štetan uticaj na životnu sredinu, da smanjimo upotrebu štetnih materija, povećamo uštedu energije, da unapredimo uputstva za rukovanje proizvodom na kraju radnog veka i reciklažu.

Zahvaljujući našem trudu za zaštitu životne sredine, ovom televizoru je dodeljena evropska oznaka European Ecolabel – cvet – [www.ecolabel.eu](http://www.ecolabel.eu)

Više informacije o potrošnji energije u stanju mirovanja, smernicama garancije, rezervnim delovima i reciklaži ovog televizora možete pronaći na Web stranici kompanije Philips za vašu zemlju na adresi [www.philips.com](http://www.philips.com).

Ovaj televizor ima funkcije koje doprinose uštedi energije. Ovom televizoru je dodeljena



oznaka European Ecolabel zbog njegovih kvaliteta u zaštiti životne sredine.

### **Funkcije koje štede struju**

- **Ušteda energije**

Postavka za uštedu energije televizora kombinuje nekoliko postavki televizora koje dovode do uštede energije.

Pogledajte pametne postavke u meniju Podešavanja.

- **Mala potrošnja energije u stanju mirovanja**

Napredno strujno kolo koje je najbolje u klasi smanjuje nivo potrošnje struje televizora na izuzetno nizak nivo, bez gubitka funkcionalnosti neprestanog stanja mirovanja.

**Upravljanje napajanjem** (Na raspolaganju samo kod pojedinih modela)

Napredno upravljanje napajanjem ovog televizora omogućava najefikasniju upotrebu energije. Možete da proverite na koji način je relativna potrošnja struje određena ličnim postavkama televizora, nivoom osvetljenosti trenutnih slika na ekranu i uslovima okolnog svetla.

### **Kraj upotrebe**

Da biste se informisali o pravilnom odlaganju televizora i baterija, pogledajte odeljak 'Odlaganje starog uređaja i baterija' u korisničkom uputstvu (pogledajte 'Odlaganje starog proizvoda i baterija' na strani 6).

# 3 Vaš TV

Čestitamo na kupovini i dobrodošli u Philips!  
Da biste na najbolji način iskoristili podršku koju nudi kompanija Philips, registrujte svoj televizor na adresi [www.philips.com/welcome](http://www.philips.com/welcome).

U ovom odeljku dat je pregled često korišćenih komandi i funkcija televizora.

## Bočne kontrole i indikatori

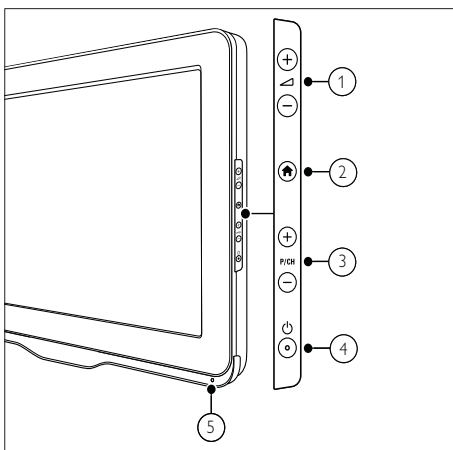

- 1 ▲ +/-: Povećava ili smanjuje jačinu zvuka.
- 2 🏠 (Dom): Uključuje ili isključuje početni meni.
- 3 P/CH +/-: Prebacuje na sledeći ili prethodni kanal.
- 4 ⏻ (Energija): Uključivanje ili isključivanje proizvoda. Proizvod se u potpunosti isključuje samo ako se isključi iz struje.
- 5 Senzor daljinskog upravljača.

## Daljinski upravljač

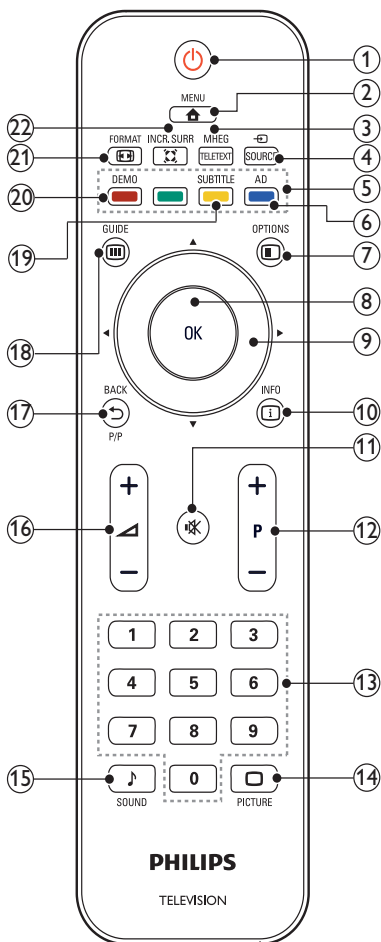

- 1 ⏻ (Stanje pripravnosti-Uključeno)
  - Prebacuje televizor u režim pripravnosti ukoliko je on uključen.
  - Uključuje televizor ukoliko je on u režimu pripravnosti.
- 2 🏠 MENU  
Uključuje ili isključuje glavni meni.
- 3 MHEG/TELETEXT  
Uključuje / isključuje teletekst.

- ④ **SOURCE**  
Bira priključene uređaje.
- ⑤ **Tasteri u boji**  
Izbor zadataka ili opcija.
- ⑥ **AD (Audio deskriptor) (Samo za RF digitalnu televiziju)**  
Samo za Ujedinjeno Kraljevstvo:  
Uključivanje audio komentara za osobe oštećenog vida.
- ⑦ **OPTIONS**  
Pristupanje opcijama u vezi sa trenutnom aktivnošću ili izborom.
- ⑧ **OK**  
Potvrda unosa ili izbora i prikaz tabele sa informacijama o kanalu prilikom praćenja TV programa.
- ⑨ **▲▼◀▶ (Navigacioni tasteri)**  
Kretanje kroz menije.
- ⑩ **INFO**  
Prikazuje informacije o programu, ukoliko su dostupne. Ukoliko su informacije prikazane na više strana, pritisnite **OPTIONS** za prelazak na sledeću stranu.
- ⑪ **🔇 (Isključen zvuk)**  
Isključuje ili ponovo uključuje zvuk.
- ⑫ **P +/- (Program +/-)**  
Prebacuje na sledeći ili prethodni kanal. Kada je meni televizora uključen, ovo funkcioniše kao prelazak na vrh / dno strane.
- ⑬ **0-9 (Numerički tasteri)**  
Izbor kanala ili postavke.
- ⑭ **PICTURE (Inteligentna slika)**  
Pokretanje menija za sliku.
- ⑮ **SOUND (Inteligentni zvuk)**  
Pokretanje menija za zvuk.
- ⑯ **🔊 +/- (Jačina zvuka +/-)**  
Povećava ili smanjuje jačinu zvuka.
- ⑰ **↩ BACK P/P (Prethodni kanal)**
  - Povratak na prethodni ekran.
  - Povratak na kanal koji ste prethodno pratili.
- ⑱ **GUIDE**  
Prebacivanje između tabele sa informacijama o kanalu i liste programa.
- ⑲ **SUBTITLE (Samo za RF digitalnu televiziju)**  
Aktivira ili deaktivira titlove.
- ⑳ **DEMO (Koristi se samo kod pojedinih modela)**  
Uključuje ili isključuje demonstracioni meni.
- ㉑ **FORMAT**  
Bira format slike.
- ㉒ **INCR. SURR**  
Aktivira Incredible Surround za stereo izvore. Aktivira prostorni režim za mono izvore.

## Korišćenje daljinskog upravljača

Kada koristite daljinski upravljač, držite ga blizu televizora i usmerite ga prema senzoru za daljinski upravljač. Obezbedite da optičku liniju između daljinskog upravljača i televizora ne prekidaju nameštaj, zidovi ili drugi predmeti.

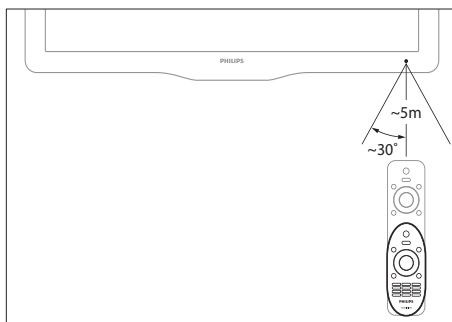

# 4 Korišćenje televizora

Ovaj odeljak će vam pomoći u vršenju osnovnih operacija na televizoru.

## Uključivanje / isključivanje televizora ili prelazak u režim pripravnosti

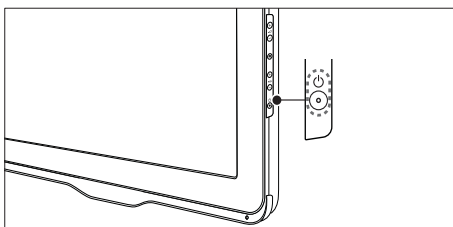

### Za uključivanje

- Ako je indikator režima pripravnosti isključen, pritisnite **⏻ (Energija)** na bočnoj strani televizora.
- Ako indikator režima pripravnosti svetli crvenom bojom, pritisnite **⏻ (Stanje pripravnosti-Uključeno)** na daljinskom upravljaču.

### Za prelazak u režim pripravnosti

- Pritisnite **⏻ (Stanje pripravnosti-Uključeno)** na daljinskom upravljaču.
  - ↳ Indikator režima pripravnosti počinje da svetli crvenom bojom.

### Za isključivanje

- Pritisnite **⏻ (Energija)** na bočnoj strani televizora.
  - ↳ Indikator režima pripravnosti se isključuje.

### Savjet

- Iako vaš televizor troši veoma malo električne energije kada je u stanju pripravnosti, energija se i dalje troši. Ako tokom dužeg vremenskog perioda ne koristite televizor, izvucite kabl napajanja iz utičnice.

### Napomena

- Ako ne možete da pronađete daljinski upravljač, a želite da uključite televizor iz režima pripravnosti, pritisnite **P/CH +/-** na bočnoj strani televizora.

## Menjanje kanala

- Pritisnite **P +/-** na daljinskom upravljaču ili **P/CH +/-** na bočnoj strani televizora.
- Unesite broj kanala pomoću **Numerički tasteri**.
- Pritisnite **OK** da biste koristili tabelu sa informacijama o kanalima.
- Pritisnite **↩ BACK P/P** na daljinskom upravljaču za povratak na program koji ste prethodno pratili.

### Napomena

- Kada koristite listu favorita, možete izabrati jedino kanale koji se nalaze na listi (pogledajte 'Izbor liste omiljenih kanala' na strani 17).

## Promena kanala pomoću table sa informacijama o kanalima

Tabela sa informacijama o kanalima omogućava vam pregled svih dostupnih kanala u tabelarnom formatu.

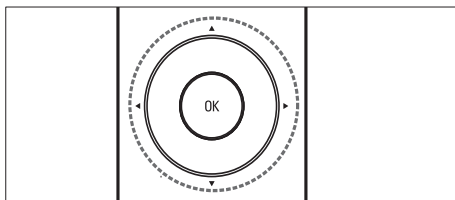

- 1 Pritisnite taster **OK**.  
↳ Pojaviće se tabela sa informacijama o kanalima.
- 2 Pritisnite **▲▼▶◀** za listanje table sa informacijama o kanalima.
- 3 Pritisnite **OK** da izaberete kanal.

## Gledanje sadržaja sa povezanih uređaja



### Napomena

- Uključite uređaj pre nego što ga izaberete kao izvor signala za televizor.

### Pritisnite taster za izvor

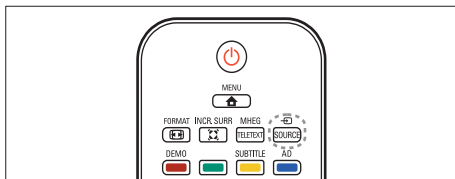

- 1 Pritisnite taster **SOURCE**.  
↳ Pojaviće se lista izvora.
- 2 Pritisnite **▲▼** za izbor uređaja.
- 3 Pritisnite **OK** za potvrdu izbora.  
↳ Televizor prelazi na izabrani uređaj.

## Podesite nivo jačine zvuka televizora

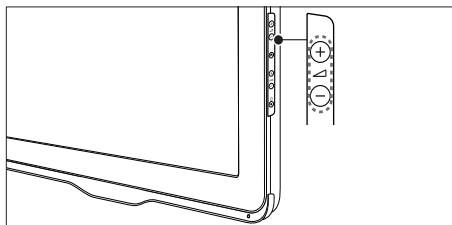
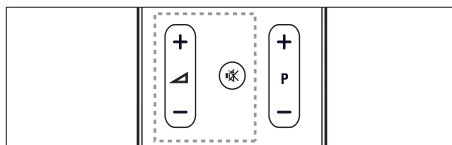

### Za povećavanje ili smanjenje jačine zvuka

- Pritisnite **▲/▼**.

### Za isključivanje ili ponovno uključivanje zvuka

- Pritisnite **M** za isključivanje zvuka.
- Ponovo pritisnite **M** da uključite zvuk.

## Korišćenje teleteksta

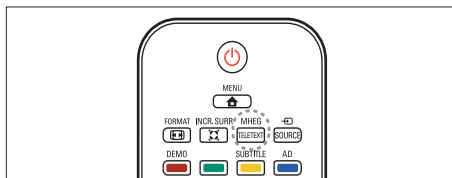

- 1 Pritisnite taster **MHEG/TELETEXT**.  
↳ Pojavljuje se glavna indeksna strana.
- 2 Stranicu birate na sledeći način:
  - Pritisnite **Numerički tasteri** za unos broja stranice
  - Pritisnite **P +/-** da vidite sledeću ili prethodnu stranicu.
  - Pritisnite **Tasteri u boji** za izbor stavke označene bojom
  - Pritisnite **↶ BACK** za povratak na stranu koju ste prethodno gledali.
- 3 Pritisnite **MHEG/TELETEXT** za izlazak iz režima teleteksta.

# 5 Napredne funkcije televizora

## Pristupanje menijima televizora

Meniji vam pomažu prilikom instaliranja kanala, izmena u postavkama slike i zvuka i pristupanja ostalim funkcijama.

- 1 Pritisnite taster **MENU**.  
↳ Pojaviće se ekran menija.

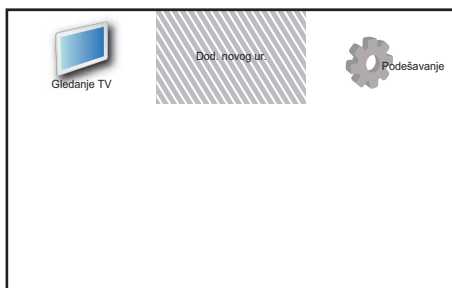

- 2 Pritisnite **▲▼◀▶** za izbor jednog od sledećih menija i kretanje kroz njega.
  - **[Gledanje TV]**: Povratak na antenski izvor ukoliko je izabran drugi izvor.
  - **[Dod. novog ur.]**: Dodavanje novih uređaja u početni meni.
  - **[Podešavanje]**: Pristupanje menijima za promenu postavki slike, zvuka, i drugih postavki.
- 3 Pritisnite **OK** za potvrdu izbora.
- 4 Pritisnite **MENU** za izlazak.



### Savjet

- Pošto izaberete **[Dod. novog ur.]**, sledite uputstva na ekranu za izbor odgovarajućeg uređaja i priključka.

## Preimenovanje uređaja iz početnog menija

Pošto u početni meni dodate novi uređaj, možete ga preimenovati po želji.

- 1 Pritisnite **MENU**.
- 2 Pritisnite **▲▼◀▶** za izbor uređaja koji želite da preimenujete.
- 3 Pritisnite **☰ OPTIONS**.  
↳ Pojaviće se meni sa opcijama.
- 4 Pritisnite **▲▼** da izaberete **[Preimen. uređaj]**, zatim pritisnite **OK**.  
↳ Pojaviće se okvir za unos teksta.
- 5 Pritisnite **▲▼◀▶** za izbor karaktera.
- 6 Pritisnite **OK** za potvrdu svakog od karaktera.
- 7 Izaberite **[Završeno]**, zatim pritisnite **OK** da biste dovršili preimenovanje uređaja.



### Napomena

- Naziv uređaja može se sastojati od najviše 16 karaktera.
- Upotrebite **[Aa]** za prebacivanje sa velikih na mala slova i obrnuto.

## Uklanjanje uređaja iz početnog menija

Ukoliko uređaj više nije priključen na TV, uklonite ga iz početnog menija.

- 1 Pritisnite **MENU**.
- 2 Pritisnite **▲▼◀▶** za izbor uređaja koji želite da uklonite.
- 3 Pritisnite **☰ OPTIONS**.
- 4 Pritisnite **▲▼** da izaberete **[Ukloni uređaj]**, zatim pritisnite **OK**.
- 5 Izaberite **[Uklanjanje]**, zatim pritisnite **OK**.  
↳ Izabrani uređaj uklonjen je iz početnog menija.

## Izmena postavki slike i zvuka



Izmenite postavke zvuka i slike prema svom nađenju. Možete primeniti unapred određene postavke, ili postavke menjati manualno.

### Napomena

- Dok pratite TV program ili koristite spoljne uređaje, pritisnite  **OPTIONS**, zatim izaberite **[Slika i zvuk]** za brz pristup postavkama slike i zvuka.



## Korišćenje pomoćnika za postavke

Korišćenje pomoćnika za postavke kao vodič kroz najbolje postavke slike i zvuka.

- 1 Pritisnite  **MENU**.
- 2 Pritisnite   da biste izabrali **[Podešavanje] > [Slika] > [Pomoć za podešav.]**.
- 3 Pritisnite **OK**.  
↳ Pojaviće se meni **[Pomoć za podešav.]**. Sledite uputstva na ekranu da biste izabrali željene postavke slike.

## Korišćenje inteligentne slike





Korišćenje inteligentne slike za primenu unapred određenih postavki slike.

- 1 Pritisnite taster  **PICTURE**.  
↳ Pojaviće se meni **[Intelig. slika]**.
- 2 Pritisnite   za izbor jedne od sledećih postavki.
  - **[Lično]**: Primena postavki zadatih u meniju **[Pomoć za podešav.]**.
  - **[Živo]**: Primena raskošnih i dinamičnih postavki.
  - **[Standardno]**: Postavke slike prilagođene najvećem broju okruženja i tipova video sadržaja.

- **[Bioskop]**: Primena postavki za gledanje filmova.
- **[Igra]**: Primena postavki za igre.
- **[Štednja energije]**: Primena postavki koje omogućavaju nisku potrošnju električne energije.
- **[Prirodno]**: Primena najboljeg kvaliteta slike.
- **[Prilagođeno]**: Lista prilagođenih ličnih postavki slike.

- 3 Pritisnite **OK** za potvrdu izbora.  
↳ Primenjuje se izabrana postavka inteligentne slike.

## Manualno podešavanje postavki slike

- 1 Pritisnite  **MENU**.
- 2 Pritisnite   da biste izabrali **[Podešavanje] > [Slika]**.
- 3 Pritisnite   za izbor sledećih postavki.
  - **[Intelig. slika]**: Pristupanje unapred određenim postavkama inteligentne slike.
  - **[Video kontrast]**: Podešavanje intenziteta video sadržaja, uz nepromenjeno pozadinsko osvetljenje.
  - **[Kontrast]**: Podešavanje intenziteta površina pod pozadinskim osvetljenjem, uz nepromenjene video sadržaje.
  - **[Osvetljaj]**: Podešava intenzitet prikaza i nivo detalja tamnih delova ekrana.
  - **[Boja]**: Podešava zasićenost boja.
  - **[Nijansa]**: Kompenzacija varijacija boja.
  - **[Oštrina]**: Podešava oštrinu slike.
  - **[Smanjenje šuma]**: Filtrira i smanjuje šum u slici.
  - **[Ton boje]**: Podešava balans boja slike.
  - **[Prilag. ton boje]**: Prilagođavanje postavke tona boje. (Na raspolaganju samo ukoliko je izabrano **[Ton boje] > [Prilagođeno]**)

- **[kristalno jasno]:** Fino podešavanje svakog piksela radi usklađivanja sa okolnim pikselima. Rezultat je sjajna slika visoke definicije.
  - **[Dinam. kontrast]:** Poboljšava kontrast. Preporučeno je podešavanje **[Srednje]**.
  - **[Dinam. poz. osv.]:** Podešava jarkost pozadinskog osvetljenja televizora u skladu sa osvetljenjem prostorije.
  - **[MPEG sm. smetnji]:** Omogućava glatkiji prelaz između digitalnih slika. Ovu funkciju možete uključiti ili isključiti.
  - **[Optimizacija boja]:** Boje čini življim i poboljšava prikaz detalja kod svetlih boja. Ovu funkciju možete uključiti ili isključiti.
- **[PC režim]:** Podešavanje slike kada je računar povezan sa televizorom preko HDMI ili DVI priključka.
- **[Format slike]:** Promena formata slike.
- **[Veličina slike]:** Podešavanje prostora za prikaz. (kada je podešeno na maksimum, možda ćete videti šum ili grube ivice slike.)
- **[Horiz. pomak]:** Horizontalno podešavanje slike za PC-VGA, DVI, HDMI ili YPbPr.
- **[Vert. pomak]:** Vertikalno podešavanje slike za PC-VGA, DVI, HDMI ili YPbPr.

## Menjanje formata slike

- 1 Pritisnite taster **FORMAT**.  
↳ Pojaviće se traka za izbor formata slike.
- 2 Pritisnite **▲▼** za izbor formata slike.  
↳ Aktivira se izabrani format slike.
- 3 Pritisnite **OK** za potvrdu izbora.

## Rezime formata slike

Mogu se konfigurisati sledeće postavke slike.

### Napomena

- U zavisnosti od formata izvornog signala slike, neke postavke slike nisu raspoložive.



**[Auto format]:** (Ne važi za PC režim.) Automatski prikazuje odgovarajući format slike. U suprotnom, primenjuje se prikaz na širokom ekranu.



**[Super zumiranje]:** (Nije za HD i PC režim.) Uklanja crne pruge sa ivica kod programa u formatu 4:3. Javlja se minimalno izobličenje.



**[4:3]:** Prikazuje klasični format 4:3.

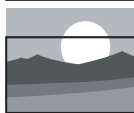

**[Zumiranje titla]:** Prikazuje format slike 4:3 preko celog ekrana, sa titlovima. Deo vrha slike je odsečen.



**[Proš. slike 14:9]:** (Nije za HD i PC režim.) Skalira format 4:3 na 14:9.



**[Proš. slike 16:9]:** (Nije za HD i PC režim.) Skalira format 4:3 na 16:9.





**[Široki ekran]:** Skalira klasični format 4:3 na 16:9.



**[Bez skaliranja]:** Samo za HD i PC režim, kao i samo za izabrane modele. Omogućava maksimalnu oštrinu. Može doći do izobličenja zbog sistema televizijskih stanica. Postavite rezoluciju računara na režim širokog ekrana za najbolje rezultate.

## Korišćenje inteligentnog zvuka

Korišćenje inteligentnog zvuka za primenu unapred određenih postavki zvuka.

- 1 Pritisnite **SOUND**.  
↳ Pojaviće se meni **[Intelig. zvuk]**.
- 2 Pritisnite **▲▼** da biste izabrali sledeće postavke.
  - **[Prilagođeno]:** Primena postavki prilagođenih u meniju za zvuk.
  - **[Standardno]:** Postavke zvuka prilagođene najvećem broju okruženja i tipova audio sadržaja.
  - **[Vesti]:** Primena postavki za govorni audio signal, kao u informativnim emisijama.
  - **[Film]:** Primena postavki za filmove.
- 3 Pritisnite **OK** za potvrdu izbora.  
↳ Primenjuje se izabrana postavka inteligentnog zvuka.

## Manuelno podešavanje postavki zvuka

- 1 Pritisnite taster **▲ MENU**.
- 2 Pritisnite **▲▼◀▶** da biste izabrali **[Podešavanje] > [Zvuk]**.  
↳ Pojaviće se meni **[Zvuk]**.
- 3 Pritisnite **▲▼◀▶** za izbor sledećih postavki.
  - **[Intelig. zvuk]:** Pristupanje unapred određenim postavkama inteligentnog zvuka.
  - **[Niski tonovi]:** Podešava nivo niskih tonova.
  - **[Visoki tonovi]:** Podešava nivo visokih tonova.
  - **[Digitalna audio sinhroniz.]:** Aktiviranje ili deaktiviranje audio izlaza za sinhronizaciju. Kada je ovo aktivirano, TV sinhronizuje audio i video reprodukciju. Kada je deaktivirano, morate podesiti funkciju audio sinhronizacije na spoljnom uređaju povezanom sa televizorom. (Na raspolaganju samo uz SPDIF vezu)
  - **[Jačina zvuka]:** Podešava jačinu zvuka.
  - **[Jač. zv. za osobe ošteć. vida]:** Podešavanje mešavine audio signala za osobe oštećenog vida i uobičajenog audio signala. Kada je dostupan, audio signal za osobe oštećenog vida sadrži zvučne opise radnji prikazanih na ekranu. Ovo takođe možete aktivirati pritiskom na **AD (Audio deskriptor)**. (Primenjivo samo za region Ujedinjenog Kraljevstva.)
  - **[Balans]:** Podešava balans između desnog i levog zvučnika.
  - **[Audio jezik]:** Dostupno za digitalne kanale, ukoliko se emituje program na više jezika. Lista dostupne jezike audio signala.
  - **[Dual I-II]:** Izbor jezika za reprodukciju zvuka ukoliko je emitovanje dvojezično.
  - **[Mono/Stereo]:** Izbor mono ili stereo tehnike ukoliko je stereo tehnika dostupna.
  - **[TV zvučnici]:** Uključivanje ili isključivanje zvučnika televizora. (Na raspolaganju samo kada uključite Easylink).

- **[Surround]:** Aktiviranje prostornog zvuka.
- **[Jač. zv. u sluš.]:** Podešavanje jačine zvuka u slušalicama.
- **[Automatsko ujednač. jač. zvuka]:** Automatski redukuje iznenadne promene jačine zvuka, na primer, prilikom promene kanala.
- **[Delta jač. zvuka]:** Nivelirše razlike u jačini zvuka između kanala ili povezanih uređaja. Izvršite prebacivanje na priključeni uređaj pre promene delta jačine zvuka.
- **[SPDIF OUT]:** Izbor tipa izlaznog digitalnog audio signala.
  - **[PCM]:** Konverzija audio signala koji nije PCM tipa u PCM audio signal.
  - **[Višekanalno]:** Izlazni audio signal za kućni bioskop.

## Korišćenje menija univerzalnog pristupa

Možete aktivirati meni univerzalnog pristupa prilikom prvog instaliranja. Kada je aktiviran, možete brzo pristupiti menijima za osobe oštećenog vida ili oštećenog sluha dok pratite TV program ili sadržaje sa spoljnih uređaja.



### Savjet

- Meni univerzalnog pristupa takođe možete aktivirati tako što ćete izabrati **[Podešavanje] > [Instaliranje] > [Preference] > [Univerzalni pristup] > [Uključeno]**.

- 1** Dok pratite TV program, pritisnite **⌘ OPTIONS**.  
↳ Pojaviće se meni sa TV opcijama.
- 2** Izaberite **[Univerzalni pristup]**, zatim pritisnite **OK** ili **▶** za ulazak.
- 3** Pritisnite **◀▶** da biste izabrali neku od sledećih opcija i pritisnite **OK** za ulazak.
  - **[Osobe oštećenog sluha]:** Aktiviranje ili deaktiviranje titlova za osobe oštećenog sluha.
  - **[Osobe oštećenog vida]:** Izaberite zvučnike, slušalice ili oboje za **[Jač. zv. za osobe ošteć. vida]** audio signal. Izaberite **[Isključeno]** da deaktivirate audio deskriptor. (Primenljivo samo za region Ujedinjenog Kraljevstva).
  - **[Jač. zv. za osobe ošteć. vida]:** Podešavanje jačine zvuka za osobe oštećenog vida.



### Savjet

- Pritisnite tastere za boju na daljinskom upravljaču da biste ušli u opcije.

---

## Korišćenje naprednih funkcija teleteksta

---

### Pristupanje meniju sa opcijama teleteksta

Pristupanje funkcijama teleteksta preko menija sa opcijama teleteksta.

- 1 Pritisnite taster **MHEG/TELETEXT**.  
↳ Pojaviće se ekran teleteksta.
- 2 Pritisnite taster **⏏** **OPTIONS**.  
↳ Pojaviće se meni sa opcijama teleteksta.
- 3 Pritisnite **▲▼** za izbor jedne od sledećih opcija.
  - **[Otkrivanje]:** Skrivanje ili prikazivanje skrivenih informacija na stranici, kao što su rešenja zagonetki i mozgalica.
  - **[List. podstran.]:** Automatsko listanje kroz podstranice, ukoliko su dostupne.
  - **[Jezik]:** Prebacivanje na različitu jezičku grupu radi pravilnog prikazivanja jezika ukoliko jezik zahteva korišćenje drugačijeg seta karaktera.
  - **[Zamrz. stranice]:** Zamrzavanje trenutne stranice.
  - **[Podeljeni ekran] / [Pun ekran]:** Aktiviranje i deaktiviranje teleteksta na dvostrukom ekranu.
- 4 Pritisnite **▲▼◀▶** da biste načinili izbor, zatim pritisnite **OK** da biste potvrdili.
- 5 Pritisnite **↩** **BACK** za izlazak iz menija sa opcijama teleteksta.

---

### Izbor podstranica teleteksta

Jedna teletekst strana može da ima nekoliko podstranica. Podstranice se prikazuju na traci pored broja glavne stranice.

- 1 Pritisnite **MHEG/TELETEXT**.  
↳ Pojaviće se ekran teleteksta.
- 2 Pritisnite **▲▼** za izbor stranice teleteksta.
- 3 Pritisnite **◀▶** za ulazak u podstranicu.

---

### Izbor T.O.P. teleteksta

Teletekst „Table Of Pages“ (T.O.P.) omogućava vam da prelazite sa jedne teme na drugu bez upotrebe brojeva stranica. T.O.P. teletekst ne prenose svi TV kanali.

- 1 Pritisnite **MHEG/TELETEXT**.  
↳ Pojaviće se ekran teleteksta.
- 2 Pritisnite **⏏** **INFO**.  
↳ Pojaviće se T.O.P. pregled.
- 3 Pritisnite **▲▼◀▶** za izbor teme.
- 4 Pritisnite **OK** za gledanje stranice.

---

## Kreiranje i korišćenje liste omiljenih kanala

Možete sačiniti listu svojih omiljenih TV kanala da biste te kanale lako mogli da pronađete.

---

### Izbor liste omiljenih kanala

- 1 Dok pratite TV program, pritisnite **OK** za prikaz tabele sa informacijama o kanalima.
- 2 Pritisnite **⏏** **OPTIONS**.  
↳ Pojaviće se meni sa opcijama kanala.
- 3 Pritisnite **▲▼** da izaberete **[Izaberite listu]**, zatim pritisnite **OK** za ulazak.  
↳ Pojaviće se opcije liste kanala.
- 4 Izaberite **[Favorit]**, zatim pritisnite **OK**.  
↳ U tabeli sa informacijama o kanalu pojaviće se samo kanali na listi omiljenih.

---

### Napomena

- Tabela sa informacijama o omiljenim kanalima biće prazna dok u liste omiljenih kanala ne dodate kanale.

---

## Pregled svih kanala

Možete izaći iz liste omiljenih kanala i pregledati sve instalirane kanale.

- 1 Dok pratite TV program, pritisnite **OK**.  
↳ Pojaviće se tabela sa informacijama o kanalima.
- 2 Pritisnite **⏏** **OPTIONS**.  
↳ Pojaviće se meni sa opcijama kanala.
- 3 Pritisnite **▲▼** da izaberete **[Izaberite listu]**, zatim pritisnite **OK** ili **▶** za ulazak.
- 4 Izaberite **[Sve]**, zatim pritisnite **OK**.  
↳ Svi kanali prikazani su u tabeli sa informacijama o kanalima.



### Napomena

- Prilikom pregleda tabele sa informacijama o kanalima, svi omiljeni kanali biće označeni zvezdicom.

---

## Dodajte kanal listi omiljenih kanala



### Savjet

- Pregledajte sve kanale pre nego što neki od kanala dodate na listu omiljenih.

- 1 Dok pratite TV program, pritisnite **OK**.  
↳ Pojaviće se tabela sa informacijama o kanalima.
- 2 Pritisnite **▲▼◀▶** da izaberete kanal koji želite da dodate na listu omiljenih kanala.
- 3 Pritisnite **⏏** **OPTIONS**.  
↳ Pojaviće se meni sa opcijama kanala.
- 4 Izaberite **[Označi kao fav.]**, zatim pritisnite **OK**.  
↳ Kanal je dodat na listu omiljenih kanala.



### Napomena

- U tabeli sa informacijama o kanalima svi omiljeni kanali označeni su zvezdicom.

---

## Uklonite kanal sa liste omiljenih kanala.

- 1 Dok pratite TV program, pritisnite **OK**.  
↳ Pojaviće se tabela sa informacijama o kanalima.
- 2 Pritisnite **▲▼◀▶** da izaberete kanal koji želite da uklonite.
- 3 Pritisnite taster **⏏** **OPTIONS**.
- 4 Izaberite **[Ukloni oznaku favorita]**, zatim pritisnite **OK**.  
↳ Kanal je uklonjen.

---

## Korišćenje elektronskog programskog vodiča (EPG)

EPG je vodič koji se prikazuje na ekranu i dostupan je za digitalne kanale. Pomoću EPG možete:

- Pregledati listu emitovanih digitalnih programa
- Pogledati naredne programe
- Grupisati programe po žanru
- Postaviti podsetnike početka određenih programa
- Podesiti omiljene EPG kanale

---

## Uključivanje elektronskog programskog vodiča

- 1 Dok pratite TV program, pritisnite **⏏** **GUIDE**.  
↳ Pojaviće se ekran za planiranje EPG, sa informacijama o planiranim programima.



### Napomena

- Podaci iz EPG dostupni su samo u određenim zemljama, i za njihovo učitavanje potrebno je neko vreme.



### Savjet

- Pritisnite **⏏** **GUIDE** za prebacivanje između elektronskog programskog vodiča i tabele sa informacijama o kanalima.

## Korišćenje EPG

- 1 Dok pratite TV program, pritisnite **GUIDE**.  
↳ Pojaviće se ekran za planiranje EPG.
- 2 Pritisnite taster **MENU**.  
↳ Otvoriće se meni programskog vodiča.
- 3 Pritisnite **▲▼◀▶** da izaberete jednu od opcija, zatim pritisnite **OK** za potvrdu.
- 4 Pritisnite **MENU** za izlazak iz menija elektronskog programskog vodiča.



### Napomena

- U meniju EPG pojavljuju se samo kanali sa liste **[Preferirani EPG kanali]**.

## Korišćenje menija sa opcijama EPG

Koristite meni sa opcijama EPG da biste zadali ili izbrisali podsetnike, promenili dan ili pristupili drugim opcijama EPG.

- 1 Pritisnite taster **GUIDE**.
- 2 Pritisnite taster **OPTIONS**.  
↳ Pojaviće se meni Elektronskog programskog vodiča.
- 3 Pritisnite **▲▼** za izbor jedne od sledećih opcija.
  - **[Postav. podsetn.] / [Bris. podsetnika]**: Zadavanje ili brisanje podsetnika o programu.
  - **[Promeni dan]**: Podešavanje dana u EPG.
  - **[Prik. informac.]**: Prikaz informacija o programu.
  - **[Pretraživanje po žanru]**: Pretraživanje TV programa po žanru.
  - **[Planirani podsetnici]**: Lista podsetnika o programima. Dostupno samo za programe koji slede.
  - **[Preferirani EPG kanali]**: Zadavanje preferiranih EPG kanala.

- 4 Pritisnite **OK** za ulazak ili aktiviranje opcije.
- 5 Pritisnite **↩ BACK** za izlazak iz menija elektronskog programskog vodiča.



### Savjet

- Pritisnite **GUIDE** za prebacivanje između elektronskog programskog vodiča i tabele sa informacijama o kanalima.

## Korišćenje časovnika televizora

Možete aktivirati prikazivanje časovnika na ekranu televizora. Časovnik prikazuje tačno vreme koristeći podatke o vremenu dobijene od vašeg operatera televizijskih usluga.

## Manuelno podešavanje časovnika televizora

U nekim zemljama časovnik televizora mora se podesiti manuelno.

- 1 Pritisnite **MENU**.
- 2 Izaberite **[Podešavanje] > [Odluke] > [Časovnik]**.  
↳ Pojaviće se meni **[Časovnik]**.
- 3 Pritisnite **▲▼◀▶** da unesete tačno vreme.
- 4 Izaberite **[Završeno]** za potvrdu.
- 5 Pritisnite **MENU** za izlazak.



### Napomena

- Ukoliko zemlja koju ste izabrali podržava digitalno emitovanje, prioritet prikazivanja na časovniku ima informacija o tačnom vremenu dobijena od TV operatera.

---

## Prikazivanje časovnika televizora

- 1 Dok pratite TV program, pritisnite  **OPTIONS**.  
↳ Pojaviće se meni sa opcijama televizora.
- 2 Izaberite **[Časovnik]**.
- 3 Pritisnite **OK**.





### Napomena

- Da biste deaktivirali časovnik, ponovite postupak opisan iznad.



---

## Promena režima časovnika

- 1 Pritisnite taster  **MENU**.
- 2 Pritisnite  da biste izabrali **[Podešavanje] > [Instaliranje] > [Časovnik] > [Režim automat. čas.]**.
- 3 Pritisnite  da biste izabrali **[Automatski]** ili **[Manuelno]**.
- 4 Pritisnite **OK** za potvrdu.

---

## Promena vremenske zone

- 1 Pritisnite taster  **MENU**.
- 2 Pritisnite  da biste izabrali **[Podešavanje] > [Instaliranje] > [Časovnik] > [Vremenska zona]**.
- 3 Pritisnite  da biste izabrali vremensku zonu.
- 4 Pritisnite **OK** za potvrdu.







### Napomena

- Ova opcija na raspolaganju je samo ukoliko izaberete **[Režim automat. čas.] > [Manuelno]** (U zemljama u kojima se emituju podaci za časovnike).

---

## Korišćenje sezonskog računanja vremena

- 1 Pritisnite taster  **MENU**.
- 2 Pritisnite  da biste izabrali **[Podešavanje] > [Instaliranje] > [Časovnik] > [Letnje/zimsko vreme]**.
- 3 Pritisnite **OK** ili  za ulazak u **[Letnje/zimsko vreme]**.
- 4 Pritisnite  da biste izabrali **[Standardno vreme]** ili **[Letnje/zimsko račun. vremena]**.
- 5 Pritisnite **OK** za potvrdu.



### Napomena

- Ova opcija dostupna je jedino ukoliko izaberete **[Režim automat. čas.] > [Manuelno]**.

## Korišćenje tajmera

Tajmere možete podesiti za prebacivanje televizora u režim pripravnosti u određeno vreme.



### Savjet

- Podesite časovnik televizora pre korišćenja tajmera.

## Automatsko prebacivanje televizora u režim pripravnosti (tajmer za isključivanje)

Tajmer za isključivanje prebacuje TV u režim pripravnosti nakon isteka unapred određenog vremenskog perioda.



### Savjet

- TV možete da isključite ranije, ili da resetujete tajmer za isključivanje tokom odbrojavanja.

- 1 Pritisnite **MENU**.
- 2 Pritisnite **▲▼◀▶** da biste izabrali **[Podešavanje] > [Odlike] > [Autom. isključ.]**.  
↳ Pojaviće se meni **[Autom. isključ.]**.
- 3 Pritisnite **◀▶** da biste izabrali vrednost između nula i 180 minuta.  
↳ Tajmer za automatsko isključivanje može se podesiti u koracima od pet minuta. Ako se podesi na nula minuta, tajmer za automatsko isključivanje će se deaktivirati.
- 4 Pritisnite **OK** da biste aktivirali tajmer za automatsko isključivanje.  
↳ TV prelazi u režim pripravnosti posle naznačenog vremena.

## Automatsko uključivanje televizora (On timer)

Televizor se iz režima pripravnosti ili režima uključivosti napajanja može uključiti u zadato vreme, uz specificiran kanal.

- 1 Pritisnite taster **MENU**.
- 2 Pritisnite **▲▼◀▶** da biste izabrali **[Podešavanje] > [Odlike] > [Aut. uključ.]**.
- 3 Pritisnite **▶** za ulazak u meni **[Aut. uključ.]**.
  - **[Aktiviranje]**: Izbor učestalosti uključivanja televizora.
  - **[Vreme]**: Podešavanje vremena uključivanja televizora.
  - **[Program br.]**: Izbor kanala ili priključenog uređaja.
- 4 Pritisnite **MENU** za izlazak.



### Savjet

- Pritisnite **[Aut. uključ.] > [Aktiviranje] > [Isključeno]** da biste deaktivirali ovu funkciju.

## Korišćenje TV brava

Zaključavanjem komandi televizora svojoj deci možete onemogućiti praćenje određenih programa ili kanala.

### Zadajte ili promenite svoju PIN šifru.

- 1 Pritisnite **MENU**.
- 2 Pritisnite **▲▼◀▶** da biste izabrali **[Podešavanje] > [Odlike] > [Postavi kod] / [Promena koda]**.  
↳ Pojaviće se meni **[Postavi kod] / [Promena koda]**.
- 3 Unesite šifru pomoću tastera **Numerički tasteri**.  
↳ Sledite uputstva na ekranu da biste kreirali ili promenili svoju PIN šifru.



#### Savjet

- Ako zaboravite šifru, unesite '8888' da biste zanemarili sve postojeće šifre.

### Zaključavanje ili otključavanje televizora

Zaključavanje televizora radi sprečavanja pristupa svim kanalima i priključenim uređajima.

- 1 Pritisnite **MENU**.
- 2 Pritisnite **▲▼◀▶** da biste izabrali **[Podešavanje] > [Odlike] > [Zaključ. TV]**.  
↳ Od vas će biti zatraženo da unesete svoju PIN šifru.
- 3 Unesite šifru pomoću tastera **Numerički tasteri**.  
↳ Pojaviće se meni **[Zaključ. TV]**.
- 4 Pritisnite **▲▼** da biste izabrali **[Zaključavanje]** ili **[Otključavanje]**.

- 5 Pritisnite **OK** za potvrdu.  
↳ Svi kanali i priključeni uređaji su zaključani ili otključani.
- 6 Pritisnite **MENU** za izlazak.



#### Napomena

- Da bi promena stupila na snagu, isključite TV i zatim ga ponovo uključite.
- Ukoliko izaberete **[Zaključavanje]**, šifru morate uneti svaki put kada uključite televizor.

### Zaključavanje televizora na određeno vreme

- 1 Pritisnite taster **▲**.
- 2 Pritisnite **▲▼◀▶** da biste izabrali **[Podešavanje] > [Odlike] > [Zaključaj na]**.  
↳ Od vas će biti zatraženo da unesete svoju PIN šifru.
- 3 Unesite šifru pomoću tastera **Numerički tasteri**.
- 4 Izaberite **[Uključeno]**.  
↳ Pojaviće se meni sa funkcijama.
- 5 Izaberite **[Vreme]**, zatim pritisnite **OK**.
- 6 Unesite vreme pomoću **Numerički tasteri** ili **Navigacioni tasteri**.
- 7 Izaberite **[Završeno]**.  
↳ TV će se automatski isključiti u zadato vreme.



#### Napomena

- Morate uneti svoju šifru prilikom svakog uključivanja televizora.
- Da bi izmena stupila na snagu, isključite TV i zatim ga ponovo uključite.



## Zaključajte ili otključajte jedan ili više kanala

- 1 Dok pratite TV program, pritisnite **OK** za prikaz tabele sa informacijama o kanalima.
- 2 Pritisnite **▲▼◀▶** da izaberete kanal koji ćete zaključati ili otključati.
- 3 Pritisnite **☰** **OPTIONS**.
- 4 Pritisnite **▲▼** da biste izabrali **[Zaključavanje kanala]** ili **[Otključavanje kanala]**.
- 5 Prilikom svakog izbora, pritisnite **OK** da zaključate ili otključate kanal.  
↳ Prilikom prvog zaključavanja ili otključavanja kanala, od vas će biti zatraženo unošenje PIN šifre.
- 6 Unesite šifru i pritisnite **OK**.  
↳ Ukoliko je kanal zaključan, prikazana je ikonica u obliku brave.
- 7 Ponovite korake navedene iznad da biste zaključali ili otključali dodatne kanale.



### Napomena

- Da bi izmena stupila na snagu, isključite TV i zatim ga ponovo uključite.
- Ukoliko za prebacivanje između kanala koristite **P +/-** na daljinskom upravljaču, zaključani kanali bivaju preskočeni.
- Ukoliko zaključanim kanalima pristupate iz tabele sa informacijama o kanalima, od vas će biti zatraženo da unesete svoju PIN šifru.

## Podešavanje roditeljskog rangiranja

Neki emiteri digitalnog programa rangiraju programe na osnovu uzrasta. TV možete podesiti tako da prikazuje samo programe koji su rangirani na višem stepenu od uzrasta vašeg deteta.

- 1 Pritisnite **🏠 MENU**.
- 2 Pritisnite **▲▼◀▶** da biste izabrali **[Podešavanje] > [Odlike] > [Rod. kontrola]**.  
↳ Pojaviće se ekran za podešavanje šifre.

- 3 Unesite šifru pomoću tastera **Numerički tasteri**.  
↳ Pojaviće se meni opcije roditeljskog rangiranja.
- 4 Pritisnite **▲▼** da biste izabrali rangiranje za uzrast.
- 5 Pritisnite **OK** za potvrdu.
- 6 Pritisnite **🏠 MENU** za izlazak.

## Korišćenje titlova

Titlove možete aktivirati za svaki TV kanal. Titlovi se emituju putem teleteksta ili DVB-T digitalnog programa. Kod digitalnog emitovanja možete izabrati jezik titla.

### Aktiviranje titlova za digitalne TV kanale

- 1 Izaberite analogni TV kanal.
- 2 Pritisnite **MHEG/TELETEXT**.
- 3 Unesite trocifreni broj stranice sa titlovima pomoću **Numerički tasteri**.
- 4 Pritisnite **MHEG/TELETEXT** da biste isključili teletekst.
- 5 Pritisnite **SUBTITLE**.  
↳ Pojaviće se meni **[Režim titlova]**.
- 6 Izaberite **[Uključeno]** za stalno prikazivanje titlova, ili **[Uklj. pri isklj. zv.]** za prikazivanje titlova jedino kada je zvuk isključen.
- 7 Pritisnite **OK** za aktiviranje titlova.
- 8 Ponovite ovaj postupak da biste aktivirali titlove za svaki analogni kanal.



### Savjet

- Izaberite **[Režim titlova] > [Isključeno]** za deaktiviranje titlova.

## Aktiviranje titlova za digitalne TV kanale

- 1 Dok pratite program na digitalnim kanalima, pritisnite **SUBTITLE**.  
↳ Pojaviće se meni **[Režim titlova]**.
- 2 Izaberite **[Uključeno]** za stalno prikazivanje titlova, ili **[Uklj. pri isklj. zv.]** za prikazivanje titlova jedino kada je zvuk isključen.
- 3 Pritisnite **OK** za aktiviranje titlova.

## Izbor jezika titlova kod digitalnih TV kanala

### Napomena

- Kada na način opisan ispod izaberete jezik titlova na digitalnom TV kanalu, željeni jezik titlova zadat u meniju za instaliranje privremeno se zanemaruje.

- 1 Pritisnite **MENU**.
- 2 Pritisnite **▲▼◀▶** da biste izabrali **[Podešavanje] > [Odlike] > [Jezik titlova]**.
- 3 Pritisnite **OK** ili **▶** za ulazak u listu dostupnih jezika.
- 4 Pritisnite **▲▼** da biste izabrali jezik titlova.
- 5 Pritisnite **OK** za potvrdu.

### Savjet

- Takođe možete pristupiti meniju **[Jezik titlova]** dok pratite TV program, pritiskom na **Ⓜ OPTIONS > [Jezik titlova]**.

## Pregledanje fotografija i reprodukcija muzike sa USB uređaja za skladištenje podataka

### Oprez

- Philips ne snosi odgovornost ukoliko USB uređaj za skladištenje podataka nije podržan, kao ni za oštećenja ili gubitak podataka sa uređaja.

Koristite USB priključak za pregledanje slika ili slušanje muzike smeštene na USB uređaju za skladištenje podataka.

- 1 Uključite televizor.
- 2 Priključite USB uređaj za skladištenje podataka na TV.  
↳ Pojaviće se početni meni.
- 3 Pritisnite **▲▼◀▶** da biste izabrali **[Pregled. USB]**.
- 4 Pritisnite **OK** za potvrdu.  
↳ Pojaviće se pregledač sličica sa USB uređaja.

### Savjet

- Pritisnite **Ⓜ GUIDE** za prebacivanje između režima za pregledanje sličica i režima za pregledanje datoteka.

## Gledanje fotografija

- 1 U USB pregledaču pritisnite **▶** za ulazak u direktorijum **[Slika]**.
- 2 Pritisnite **▲▼◀▶** za izbor fotografije ili albuma fotografija.
- 3 Pritisnite **OK** za prikaz fotografije na punom ekranu.

### Savjet

- Kada se nalazite u režimu punog ekrana, pritisnite **◀▶** za kretanje od jedne fotografije do druge.

---

## Pregled slajd šoua fotografija

- 1 Kada je fotografija prikazana preko punog ekrana, pritisnite **OK**.
  - ↳ Od izabrane slike počinje reprodukcija slajd šoua.
- 2 Koristite sledeće tastere da biste upravljali reprodukcijom slajd šoua:
  - **OK** da biste pauzirali reprodukciju slajd šoua.
  - **◀▶** za povratak ili prelazak na sledeću sliku.
  - **↶ BACK** da biste prekinuli reprodukciju slajd šoua.

---

## Promena postavki slajd šoua

- 1 Dok pratite slajd šou, pritisnite **☰ OPTIONS**.
  - ↳ Pojaviće se meni sa opcijama slajd šoua.
- 2 Pritisnite **▲▼** za izbor jedne od sledećih opcija.
  - **[Pokr. slajd šou] / [Zaust. slajd šou]:** Pokreće ili prekida reprodukciju slajd šoua.
  - **[Prel. iz. slajd.]:** Podešava prelaz sa jedne slike na drugu.
  - **[Brz. slajd šoua]:** Podešava trajanje prikazivanja slike.
  - **[Rotiranje slike]:** Rotiranje slike.
  - **[Prik. informac.]:** Prikazuje naziv slike, datum, veličinu i sledeću sliku slajd šoua.
- 3 Pritisnite **OK** za potvrdu postavke.



### Napomena

- **[Rotiranje slike]** i **[Prik. informac.]** pojavljuju se samo kada pritisnete **OK** da biste pauzirali reprodukciju slajd šoua.

---

## Slušanje muzike

- 1 U pregledaču sličica sa USB uređaja, izaberite **[Muzika]** i pritisnite **▶** za ulazak.
  - Pritisnite **☰ GUIDE** za prebacivanje između režima za pregledanje sličica i režima za pregledanje datoteka.
- 2 Pritisnite **▲▼◀▶** za izbor muzičke numere ili albuma.
- 3 Pritisnite **OK** za reprodukciju izabrane muzike.

---

Taster	Funkcija
<b>OK</b>	Pauza, nastavlanje ili prekidanje reprodukcije.
<b>◀ / ▶</b>	Povratak na prethodni ili prelazak na sledeći muzički sadržaj.

---

---

## Postavke za muziku

Dok slušate muziku, pritisnite **☰ OPTIONS** da biste pristupili jednoj od sledećih postavki za muziku.

- **[Uključi reprodukciju] / [Zaustavi reprodukciju]:** Pokretanje ili zaustavljanje reprodukcije muzike.
- **[Ponavlanje] / [Reprodukuj jednom]:** Ponavlanje reprodukcije pesme. / Deaktiviranje ponavljanja - numera ili album reprodukuju se samo jednom.
- **[Nasumični redosled uključen] / [Nasumični redosled isključen]:** Uključivanje ili isključivanje nasumične reprodukcije pesama.
- **[Prik. informac.]:** Prikazuje ime fajla.
- **[TV zvučnici]** (Na raspolaganju samo kada aktivirate EasyLink tehnologiju): Uključuje ili isključuje TV zvučnike.
- **[Zvuk]:** Podešavanja postavke zvuka.

---

## Gledanje slajdova uz muziku

Možete gledati slajd šou uz pozadinsku muziku.

- 1 Izaberite album sa pesmama.
- 2 Pritisnite **OK**.
- 3 Pritisnite **↩** **BACK** za povratak na pregledač sadržaja na USB uređaju.
- 4 Izaberite album sa slikama.
- 5 Pritisnite **OK**.

---

## Isključivanje USB uređaja za skladištenje podataka



### Oprez

- Pridržavajte se ovog postupka da biste izbegli oštećivanje USB uređaja za skladištenje podataka.

- 1 Pritisnite **↩** **BACK** za izlazak iz USB pregledača.
- 2 Sačekajte pet sekundi pre nego što odspojite USB uređaj za skladištenje podataka.

---

## Slušanje digitalnih radio stanica

Ako je dostupno digitalno emitovanje, digitalne radio stanice biće automatski instalirane prilikom podešavanja.

- 1 Dok pratite TV program, pritisnite **OK** za prikaz tabele sa informacijama o kanalima.
- 2 Pritisnite **≡** **OPTIONS**.
- 3 Pritisnite **▲▼** da biste izabrali **[Izaberite listu] > [Radio]**.  
↳ Pojaviće se tabela sa informacijama o radio kanalima.

- 4 Pritisnite **▲▼◀▶** da izaberete radio kanal i pritisnite **OK** da biste slušali program.



### Napomena

- Izaberite **[Izaberite listu] > [Sve]** za izlazak iz radio kanala i pregled svih kanala.

---

## Ažuriranje softvera za televizor

Philips neprekidno nastoji da unapredi svoje proizvode, zbog čega vam preporučujemo da ažurirate softver televizora kada se pojave ispravke. Na adresi [www.philips.com/support](http://www.philips.com/support) proverite njihovu dostupnost.

---

### Proverite trenutnu verziju softvera

- 1 Pritisnite taster **▲** **MENU**.
- 2 Pritisnite **▲▼◀▶** da biste izabrali **[Podešavanje] > [Ažur. softvera] > [Inform. o tren. soft]**.  
↳ Televizor će prikazati informacije o trenutnom softveru.

---

### Preuzimanje softvera

- 1 Na računaru otvorite Internet pregledač i posetite adresu [www.philips.com/support](http://www.philips.com/support).
- 2 Na računaru preuzmite datoteku sa najnovijom softverskom nadogradnjom.
- 3 Dekomprimujte ZIP datoteku.
- 4 Prekopirajte datoteku autorun.upg u korenski direktorijum USB uređaja.

---

### Ažuriranje softvera

Možete ažurirati softver televizora preko USB uređaja za skladištenje podataka ili putem funkcije OAD (Over the Air software Download - preuzimanje softvera kroz etar).

## Ažuriranje pomoću USB uređaja

Priključite USB uređaj za skladištenje podataka na TV.

- 1 Ukoliko se ekran za ažuriranje softvera ne pojavi automatski, izaberite **[Podešavanje]** > **[Ažur. softvera]** > **[Lokalna ažur.]** > **[USB]**.
- 2 Pritisnite **OK** za manuelno ažuriranje softvera televizora.
- 3 Sledite uputstva na ekranu da biste dovršili proces ažuriranja.



### Napomena

- TV se restartuje po završetku ažuriranja softvera.

## Ažuriranje korišćenjem funkcije OAD

- 1 Ukoliko koristite uslugu digitalnog emitovanja (DVB-T), televizor će automatski preuzimati softverske ispravke. Ukoliko se na ekranu pojavi poruka u kojoj se od vas traži da ažurirate softver:
  - Izaberite **[Pokrenite ažuriranje sada]** da odmah ažurirate softver.
  - Izaberite **[Podseti me kasnije]** da izađete iz ekrana za ažuriranje, i kasnije dobijete podsetnik.
  - Izaberite **[Otkazivanje]** da preskočite ažuriranje.
- 2 Ako izaberete **[Otkazivanje]**, možete manuelno pristupiti ažuriranju pomoću opcije OAD tako što ćete izabrati **[Podešavanje]** > **[Ažur. softvera]** > **[Lokalna ažur.]** > **[OAD]**.
- 3 Izaberite dostupnu verziju OAD i pritisnite **OK**.
- 4 Sledite uputstva na ekranu da biste pokrenuli proces ažuriranja.



### Napomena

- TV se restartuje po završetku ažuriranja softvera.

## Izmena preferiranih postavki televizora

Upotrebite meni sa preferiranim postavkama da biste prilagodili postavke televizora.

- 1 Pritisnite taster **▲ MENU**.
- 2 Izaberite **[Podešavanje]** > **[Instaliranje]** > **[Preference]**.
  - **[Lokacija]**: Optimizacija postavki televizora prema lokaciji - dom ili prodavnica.
  - **[Linija jač. zv.]**: Prikaz trake za jačinu zvuka prilikom podešavanja jačine zvuka.
  - **[Informacije o kanalu]**: Prikazivanje informacija o TV kanalu prilikom svakog prebacivanja kanala. Izaberite **[Potpuno]** za pregled informacija o kanalima ili **[Isključeno]** za isključivanje opcije informacija o kanalima.
  - **[Univerzalni pristup]**: Aktiviranje ili deaktiviranje menija univerzalnog pristupa.
  - **[EasyLink]**: Omogućavanje pokretanja reprodukcije i prelaska u režim pripravnosti jednim dodirrom, kod uređaja koji podržavaju tehnologiju EasyLink.
  - **[Pixel Plus Link]**: Zanimarivanje postavki priključenih uređaja i korišćenje postavki televizora. (Na raspolaganju samo kada aktivirate EasyLink tehnologiju).
  - **[E-nalepnica]**: Samo za režim Prodavnica. Zadavanje mesta e-nalepnice.
- 3 Pritisnite **▲▼◀▶** za izbor preferirane stavke.
- 4 Pritisnite taster **OK**.
- 5 Pritisnite **▲ MENU** za izlazak.

---

## Pristupanje kanalu dekodera

Kanale dostupne preko dekodera ili deskremlera možete mapirati u izbor svojih televizijskih kanala. Na taj način, ove kanale možete izabrati pomoću daljinskog upravljača svog televizora. Dekoder ili deskremler mora biti priključen na EXT1 (SCART).

---

### Podešavanje kanala dekodera

Mapiranje kanala sa dekodera ili deskremlera.

- 1 Pritisnite **MENU**.
- 2 Izaberite **[Podešavanje] > [Instaliranje] > [Dekoder]**.
- 3 Pritisnite **▶** za ulazak u meni **[Dekoder]**.
- 4 Pritisnite **▲▼** da izaberete **[Kanal]**, zatim pritisnite **▶** za ulazak.
- 5 Izaberite jedan kanal koji ćete mapirati na kanal dekodera / deskremlera i pritisnite **OK** za potvrdu.
- 6 Izaberite **[Status]**, zatim pritisnite **▶** za ulazak.
- 7 Izaberite **[EXT 1]** (SCART), priključak koji koristi dekodeer / deskremler.
- 8 Pritisnite **OK**.
- 9 Pritisnite **MENU** za izlazak.



#### Napomena

- Izaberite **[Nema]** ukoliko ne želite mapiranje na kanal dekodera / deskremlera.

---

## Pokretanje demonstracije televizora

Možete upotrebiti demonstracije da biste bolje razumeli funkcije televizora. Neke demonstracije nisu na raspolaganju kod određenih modela. Demonstracije koje su na raspolaganju prikazane su u listi menija.

- 1 Pritisnite **DEMO** na daljinskom upravljaču.
- 2 Pritisnite **▲▼** za izbor demoa, zatim pritisnite **OK** da biste ga pogledali.
- 3 Pritisnite **DEMO** za izlazak.

---

## Ponovno podešavanje televizora na fabričke postavke

Možete ponovo zadati podrazumevane postavke slike i zvuka na televizoru. Postavke instaliranja kanala ostaju iste.

- 1 Pritisnite **MENU**.
- 2 Izaberite **[Podešavanje] > [Instaliranje] > [Fabričke postavke]**.
- 3 Pritisnite **▶** za ulazak u **[Fabričke postavke]**.
- 4 Izaberite **[Resetovanje]** da biste pokrenuli vraćanje na fabričke postavke.
- 5 Pritisnite **OK**.
- 6 Pritisnite **MENU** za izlazak.

# 6 Instaliranje kanala

Prilikom prvog podešavanja televizora od vas će biti zatraženo da izaberete jezik menija i instalirate televizijske i digitalne radio kanale (ako su dostupni). Ovaj odeljak pruža uputstva o ponovnom instaliranju i finom podešavanju kanala.

---

## Automatsko instaliranje kanala

Ovaj odeljak sadrži informacije o automatskom pretraživanju i čuvanju kanala.

---

### Korak 1 Izaberite jezik menija

- 1 Pritisnite **MENU**.
- 2 Pritisnite **▲▼◀▶** da biste izabrali **[Podešavanje] > [Instaliranje] > [Jezik] > [Jezik menija]**.
- 3 Pritisnite **OK** ili **▶** za ulazak u **[Jezik menija]**.
- 4 Pritisnite **▲▼** da biste izabrali jezik.
- 5 Pritisnite **OK** za potvrdu.
- 6 Pritisnite **◀** za povratak u meni **[Instaliranje]**.

---

### Korak 2 Biranje zemlje

Izaberite zemlju u kojoj instalirate TV. Kanali dostupni za tu zemlju biće instalirani na televizoru.

- 1 Pritisnite taster **MENU**.
- 2 Pritisnite **▲▼◀▶** da biste izabrali **[Podešavanje] > [Instaliranje] > [Instaliranje kanala] > [Automatsko traženje kanala]**.
- 3 Pritisnite **OK** ili **▶** za ulazak u meni.  
↳ Pojaviće se meni za zemlju.
- 4 Pritisnite **▲▼** da biste izabrali zemlju.
- 5 Pritisnite **OK** za potvrdu izbora.  
↳ Na ekranu će se pojaviti vodič za instaliranje kanala.

---

### Korak 3 Instaliranje kanala

Automatsko instaliranje dostupnih analognih i digitalnih TV kanala i digitalnih radio kanala.

- 1 Na ekranu vodiča za instaliranje kanala izaberite **[Potpuna instalacija]**.
- 2 Pritisnite **OK** za potvrdu.  
↳ Televizor počinje pretragu i memorisanje svih dostupnih kanala.
- 3 Po završetku instaliranja, pritisnite **OK** za izlazak iz instalacionog menija.

---

### Ažuriranje liste kanala

Možete aktivirati automatsko ažuriranje kanala kada je vaš TV u režimu pripravnosti. Kanali memorisani u vašem televizoru ažuriraju se svakog jutra u skladu sa emitovanim informacijama o kanalima.

- 1 Pritisnite **MENU**.
- 2 Pritisnite **▲▼◀▶** da biste izabrali **[Podešavanje] > [Instaliranje] > [Instaliranje kanala] > [Až. u rež. pripr.]**.
- 3 Izaberite **[Uključeno]** za aktiviranje automatskog ažuriranja, ili izaberite **[Isključeno]** da biste ga deaktivirali.

---

## Manuelno instaliranje kanala







U ovom odeljku je opisano kako manuelno pretraživati i memorisati analogne televizijske kanale.

---

### Korak 1 Izaberite sistem





#### Napomena



- Preskočite ovaj korak ukoliko su sistemske postavke ispravne.

- 1 Pritisnite  **MENU**.
- 2 Pritisnite  da biste izabrali **[Podešavanje] > [Instaliranje] > [Instaliranje kanala] > [Analogni: manuelno instaliranje]**.  
↳ Pojaviće se meni **[Analogni: manuelno instaliranje]**.
- 3 Pritisnite  da izaberete **[Sistem]**, zatim pritisnite  za ulazak.
- 4 Pritisnite  da biste izabrali zemlju ili region.
- 5 Pritisnite **OK** za potvrdu.
- 6 Pritisnite  za povratak u meni **[Instaliranje kanala]**.

---









### Korak 2 Pretraživanje i upisivanje novih televizijskih kanala

- 1 Pritisnite taster  **MENU**.
- 2 Pritisnite  da biste izabrali **[Podešavanje] > [Instaliranje] > [Instaliranje kanala] > [Analogni: manuelno instaliranje]**.  
↳ Pojaviće se meni **[Analogni: manuelno instaliranje]**.
- 3 Pritisnite  da izaberete **[Pretraživanje]**, zatim pritisnite  za ulazak.
- 4 Pritisnite  za manuelno unošenje trocifrene frekvencije.

- 5 Pritisnite **OK** za pokretanje pretrage.  
↳ Ukoliko je kanal nedostupan na izabranoj frekvenciji, pritisnite **OK** da potražite sledeći dostupan kanal.
- 6 Pritisnite  **BACK** kada pronađete novi kanal.
- 7 Pritisnite  da izaberete **[Memor. kao novi kan.]** za memorisanje kanala pod novim brojem.
- 8 Pritisnite **OK** za ulazak **[Memor. kao novi kan.]**, zatim pritisnite **OK**.
- 9 Pritisnite  za povratak u meni **[Instaliranje kanala]**.

---

### Korak 3 Fino podešavanje analognih kanala

- 1 Pritisnite taster  **MENU**.
- 2 Pritisnite  da biste izabrali **[Podešavanje] > [Instaliranje] > [Instaliranje kanala] > [Analogni: manuelno instaliranje]**.  
↳ Pojaviće se meni **[Analogni: manuelno instaliranje]**.
- 3 Pritisnite  da izaberete **[Fino podešavanje]**, zatim pritisnite  za ulazak.
- 4 Pritisnite  za podešavanje frekvencije.
- 5 Pritisnite **OK** za potvrdu.
- 6 Pritisnite  da izaberete **[Zabeležiti trenutni kanal]** da biste memorisali broj kanala.
- 7 Pritisnite  za ulazak **[Zabeležiti trenutni kanal]**, zatim pritisnite **OK**.
- 8 Pritisnite  za povratak u meni **[Instaliranje kanala]**.



## Preimenovanje kanala

Možete preimenovati kanale. Naziv će se pojaviti kada izaberete kanal.

- 1 Dok pratite TV program, pritisnite **OK** za prikaz tabele sa informacijama o kanalima.
- 2 Izaberite kanal koji želite da preimenujete.
- 3 Pritisnite taster **☰** **OPTIONS**.  
↳ Pojaviće se meni sa opcijama kanala.
- 4 Pritisnite **▲▼** da izaberete [**Preimenuj kanal**], zatim pritisnite **OK**.  
↳ Pojaviće se okvir za unos teksta.
- 5 Pritisnite **▲▼◀▶** za izbor karaktera.
- 6 Pritisnite **OK** za potvrdu svakog od karaktera.
- 7 Izaberite [**Završeno**], zatim pritisnite **OK** da biste dovršili preimenovanje kanala.



### Savjet

- Upotrebite [**Aa**] za prebacivanje sa velikih na mala slova i obrnuto.

## Preuređivanje kanala

Posle instaliranja kanala, možete promeniti njihov redosled.

- 1 Dok pratite TV program, pritisnite **OK** za prikaz tabele sa informacijama o kanalima.
- 2 Pritisnite **☰** **OPTIONS**.  
↳ Pojaviće se meni sa opcijama kanala.
- 3 Pritisnite **▲▼** da izaberete [**Promeni redosled**], zatim pritisnite **OK**.
- 4 Izaberite kanal za preraspoređivanje, zatim pritisnite **OK**.  
↳ Izabrani kanal je osvetljen.
- 5 Pritisnite **▲▼◀▶** da biste osvetljeni kanal premestili na željeno mesto, zatim pritisnite **OK**.

- 6 Pritisnite **☰** **OPTIONS**.  
↳ Na ekranu će se pojaviti [**Završ. prom. red.**].
- 7 Pritisnite **OK** za potvrdu.
- 8 Pritisnite **↩** **BACK** za izlazak iz tabele sa informacijama o kanalima.

## Testiranje digitalnog prijema

Možete proveriti kvalitet i jačinu signala digitalnih kanala. Ovo vam omogućava da promenite poziciju antene ili satelitske antene i da je testirate.

- 1 Pritisnite taster **▲** **MENU**.
- 2 Pritisnite **▲▼◀▶** da biste izabrali [**Podешavanje**] > [**Instaliranje**] > [**Instaliranje kanala**] > [**Ručno traženje kanala**].
- 3 Pritisnite **▶** za ulazak u meni.
- 4 Pritisnite **▲▼◀▶** da biste uneli frekvenciju kanala koji želite da testirate.
- 5 Pritisnite **OK** da biste potvrdili frekvenciju, a zatim ponovo pritisnite **OK** da biste potvrdili [**Pretraživanje**].
- 6 Po završetku postupka izaberite [**Memorisanje**] da biste memorisali frekvenciju.



### Napomena

- Ako su kvalitet i jačina signala slabi, promenite poziciju antene ili satelitske antene, zatim ponovo testirajte.
- Ako i dalje imate problema sa prijemom digitalnih kanala, obratite se profesionalnom instalateru.

# 7 Povezivanje uređaja

U ovom odeljku je opisano kako povezati uređaje sa različitim priključcima. Primeri su dati u uputstvu za brzi početak korišćenja.

## Napomena

- Za priključivanje uređaja na TV možete upotrebiti različite tipove priključaka.

## Priključak sa zadnje strane

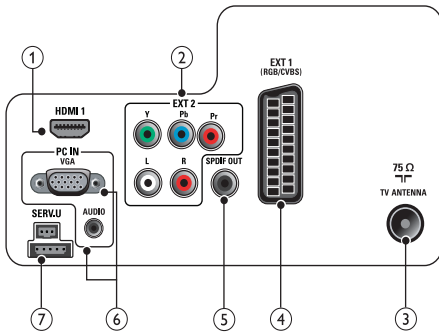

### 1 HDMI 1

Digitalni audio i video ulaz za uređaje visoke definicije kao što su Blu-ray plejeri.

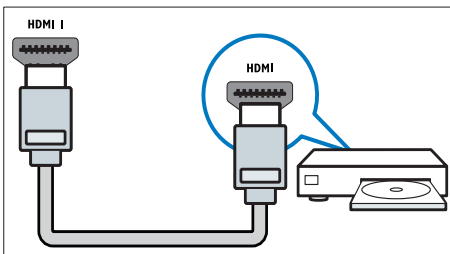

Povezivanje preko DVI ili VGA priključka zahteva dodatni audio kabl (pogledajte 'Priključite računar' na strani 35).

### 2 EXT 2 (Y Pb Pr i AUDIO L/R)

Analogni audio i video ulaz za analogne ili digitalne uređaje kao što su DVD plejeri ili konzole za igru.

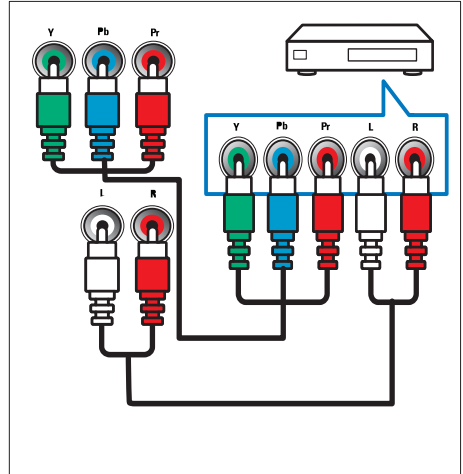

### 3 TV ANTENNA

Ulaz za antenski, kablovski ili satelitski signal.

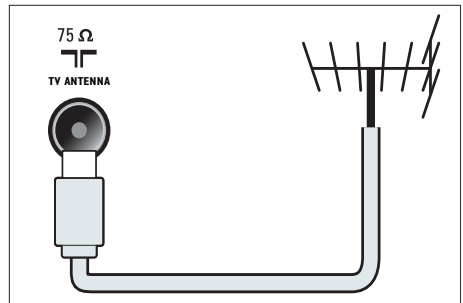

#### 4 EXT 1 (CVBS i RGB)

Analogni audio i video ulaz za analogne ili digitalne uređaje kao što su DVD plejeri ili konzole za igru.

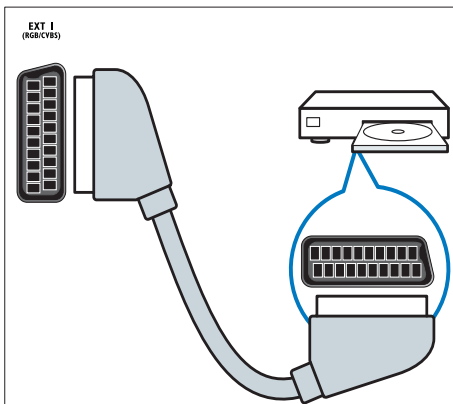

#### 5 SPDIF OUT

Digitalni audio izlaz za kućne bioskope i druge digitalne audio sisteme.

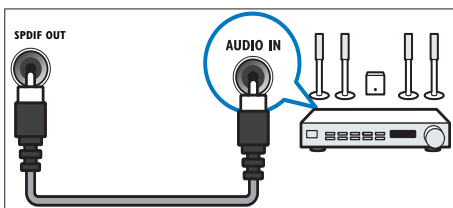

#### 6 PC IN (VGA i AUDIO)

Audio i video ulaz za računar.

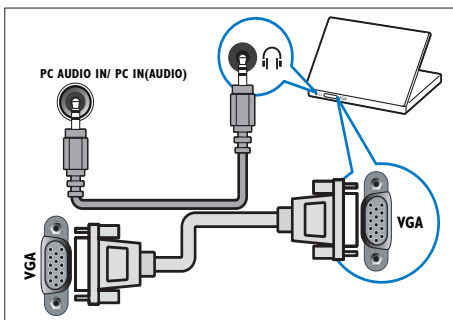

#### 7 SERV. U

Za ažuriranje softvera.

## Bočni priključak

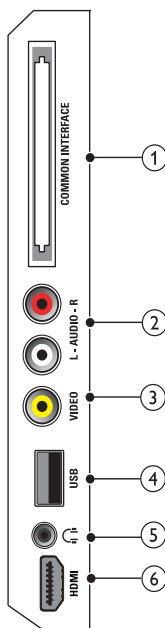

#### 1 COMMON INTERFACE

Prerez za modul uslovnog pristupa (CAM).

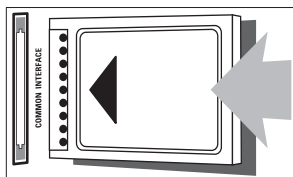

② **AUDIO L/R**

Audio ulaz sa analognih uređaja priključenih na **VIDEO**.

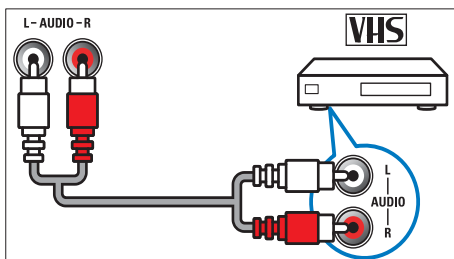

⑥ **HDMI (Na raspolaganju samo kod televizora dijagonale 26 inča)**

Digitalni audio i video ulaz za uređaje visoke definicije kao što su Blu-ray plejeri.

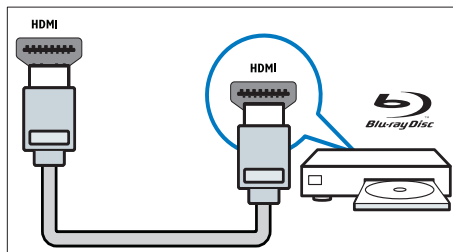

③ **VIDEO**

Kompozitni video ulaz za analogne uređaje kao što su video rikorderi.

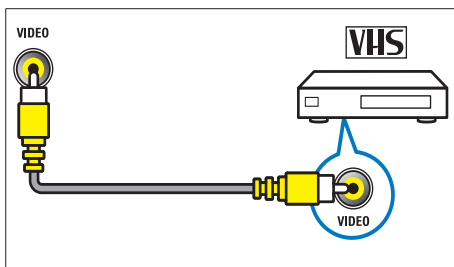

④ **USB**

Unos podataka sa USB uređaja za skladištenje.

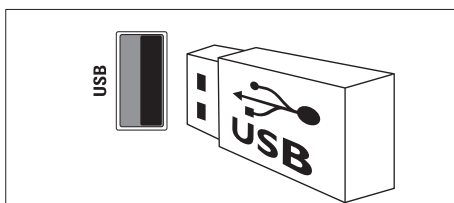

⑤ **(Slušalice)**

Stereo audio izlaz za slušalice ili bubice.

# Priključite računar

Pre nego što priključite računar na televizor

- Na računaru podesite frekvenciju osvežavanja ekrana na 60Hz.
- Na računaru izaberite jednu od podržanih rezolucija ekrana.

Priključite računar pomoću jednog od sledećih priključaka:

## Napomena

- Povezivanje preko DVI ili VGA priključka zahteva dodatni audio kabl.

- HDMI kabl

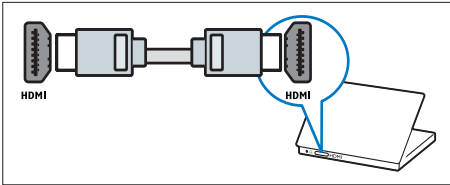

- DVI-HDMI kabl

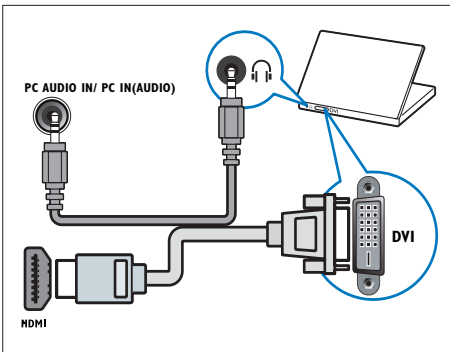

- HDMI kabl i HDMI-DVI adapter

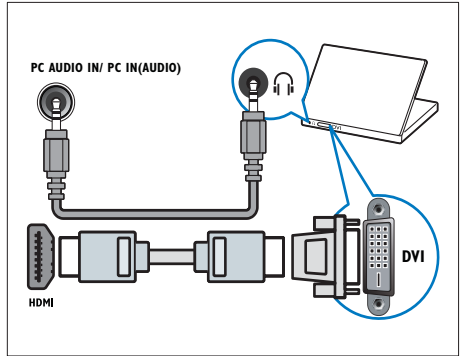

- VGA kabl

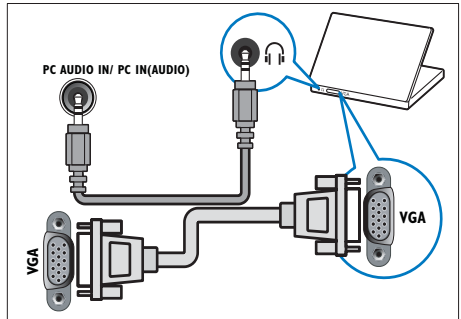

## Korišćenje modula uslovnog pristupa

Modul uslovnog pristupa (CAM) obezbeđuju operateri usluga digitalne televizije za dekodiranje digitalnih TV kanala.

### Napomena

- Pogledajte dokumentaciju dobijenu od operatera da biste saznali kako da ubacite inteligentnu karticu u modul uslovnog pristupa.

## Ubacivanje i aktiviranje CAM modula

### Opaz



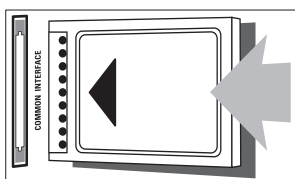

- Obavezno pratite sledeća uputstva. Pogrešnim priključivanjem CAM uređaja možete oštetiti sam uređaj i televizor.

- 1 Isključite TV i prekinite napajanje iz mreže.
- 2 Sledeći uputstva koja su odštampana na CAM modulu, lagano ubacite modul u **COMMON INTERFACE** na bočnoj strani televizora.



- 3 Gurnite CAM modul do kraja.
- 4 Ponovo uspostavite napajanje televizora iz mreže.
- 5 Uključite televizor i sačekajte da se CAM modul aktivira. Ovo može potrajati nekoliko minuta. Ne vadite CAM modul iz proreza dok je u upotrebi — njegovim uklanjanjem biće deaktivirani digitalni servisi.

## Pristup CAM uslugama

- 1 Pošto ubacite i aktivirate CAM (Modul uslovnog pristupa), pritisnite  **MENU**.
- 2 Pritisnite    da biste izabrali **[Podešavanje] > [Odlike] > [Zajednički interfejs]**.
  - ↳ Na ekranu će se pojaviti aplikacije koje obezbeđuje operater usluga digitalne televizije.

### Napomena

- Ova opcija je dostupna samo ako je CAM modul pravilno ubačen i aktiviran.

## Korišćenje funkcije Philips EasyLink

Vaš televizor podržava tehnologiju Philips EasyLink, koja koristi protokol HDMI CEC (Consumer Electronics Control) za upravljanje potrošačkom elektronikom. Uređajima koji podržavaju EasyLink tehnologiju i priključeni su preko HDMI priključaka moguće je upravljati pomoću jednog daljinskog upravljača.

### Napomena

- Uređaj koji podržava EasyLink tehnologiju mora biti uključen i izabran kao izvor.
- Philips ne garantuje stoprocentnu interoperabilnost sa svim HDMI CEC uređajima.

## EasyLink funkcije

### Reprodukcija pritiskom na jedan taster

Kada povežete televizor sa uređajima koji podržavaju reprodukciju pomoću jednog tastera, televizor i uređaje možete kontrolisati pomoću jednog daljinskog upravljača.

### Prebacivanje u režim pripravnosti pritiskom na jedan taster

Kada televizor povežete sa uređajima koji podržavaju režim pripravnosti, daljinski upravljač televizora možete koristiti za postavljanje televizora i svih povezanih HDMI uređaja u režim pripravnosti.

### Sistemska kontrola zvuka

Kada televizor povežete sa uređajima koji podržavaju HDMI CEC, on je u mogućnosti da automatski pređe na reprodukciju zvuka sa priključenog uređaja.

Za pokretanje reprodukcije zvuka jednim dodirom, audio ulaz sa priključenog uređaja morate mapirati na televizor.

Daljinski upravljač priključenog uređaja možete koristiti za podešavanje jačine zvuka.

## Uključivanje ili isključivanje EasyLink-a

### Napomena

- Ne uključujte funkciju Philips EasyLink ukoliko ne nameravate da je koristite.

- 1 Pritisnite **▲ MENU**.
- 2 Pritisnite **▲▼◀▶** da biste izabrali **[Podešavanje] > [Instaliranje] > [Preference] > [EasyLink]**.
- 3 Izaberite **[Uključeno]** ili **[Isključeno]**.

## Pokretanje reprodukcije jednim dodirom

- 1 Kada omogućite funkciju EasyLink, pritisnite dugme za pokretanje reprodukcije na uređaju.  
↳ Televizor se automatski prebacuje na odgovarajući izvor.

## Prelazak u režim pripravnosti jednim dodirom

- 1 Pritisnite **⏻ (Stanje pripravnosti-Uključeno)** na daljinskom upravljaču televizora ili uređaja.  
↳ Televizor i svi priključeni HDMI uređaji prelaze u režim pripravnosti.

## Podešavanje zvučnika na EasyLink režim

Prilikom reprodukcije sadržaja sa kućnog bioskopa koji podržava EasyLink tehnologiju, zvučnici televizora se automatski isključuju.

- 1 Sledeći uputstva iz prethodnog odeljka (pogledajte 'Uključivanje ili isključivanje EasyLink-a' na strani 37), kod uređaja koji podržavaju Easylink tehnologiju aktivirajte reprodukciju ili prelazak u režim pripravnosti pritiskom na jedan taster.
- 2 Pritisnite **MENU**.
- 3 Pritisnite **▲▼◀▶** da biste izabrali **[Podešavanje] > [Zvuk] > [TV zvučnici] > [Aut. EasyLink]**.  
↳ Zvučnici televizora automatski se isključuju kada je detektovan sadržaj sa sistema koji podržava Easylink tehnologiju.
- 4 Pritisnite **▲▼◀▶** za izbor **[Podešavanje] > [Zvuk] > [TV zvučnici] > [Uključeno]** da biste deaktivirali sistemsku kontrolu zvuka i aktivirali zvučnike televizora.



### Napomena

- Za isključivanje TV zvučnika, izaberite **[TV zvučnici] > [Isključeno]**.

## Korišćenje Kensington brave

Na zadnjoj strani televizora nalazi se Kensington sigurnosni prorez. Sprečite krađu postavljanjem Kensington brave od proreza do nekog fiksiranog predmeta, npr. teškog stola.

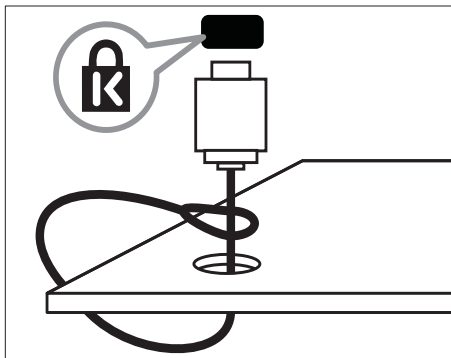



# 8 Informacije o proizvodu

Informacije o proizvodu podložne su izmenama bez prethodne napomene. Za detaljnije informacije o proizvodu, posetite [www.philips.com/support](http://www.philips.com/support).

## Podržane rezolucije ekrana

### Računarski formati

- Rezolucija – frekvencija osvežavanja:
  - 640 × 480 - 60Hz
  - 800 × 600 - 60Hz
  - 1024 × 768 - 60Hz
  - 1280 × 720 - 60Hz
  - 1280 × 1024 - 60Hz
  - 1360 × 768 - 60Hz

### Video formati

- Rezolucija – frekvencija osvežavanja:
  - 480i - 60Hz
  - 480p - 60Hz
  - 576i - 50Hz
  - 576p - 50Hz
  - 720p - 50Hz, 60Hz
  - 1080i - 50Hz, 60Hz
  - 1080p - 24Hz, 25Hz, 30Hz, 50Hz, 60Hz.

## Multimedija

- Podržani uređaj za skladištenje podataka: USB (Podržani su jedino uređaji sa sistemima datoteka FAT ili FAT 32)
- Podržani formati multimedijalnih datoteka:
  - Slike: JPEG
  - Audio: MP3



### Napomena

- Nazivi multimedijalnih datoteka ne smeju biti duži od 128 karaktera.

## Podešivač / Prijem / Prenos

- Antenski ulaz: 75-omski koaksijalni (IEC75)
- DVB: DVB zemaljska, DVB-T MPEG4
- TV sistem: DVB COFDM 2K/8K; PAL I, B/G, D/K; SECAM B/G, D/K, L/L'
- Video reprodukcija: NTSC, SECAM, PAL
- Opsezi prijemnika: Hyperband, S-kanal, UHF, VHF

## Daljinski upravljač

- Tip: PF01E09B
- Baterije: 2 × AAA (tip LR03)

## Energija

- Mrežno napajanje: 220-240V, 50Hz
- Potrošnja u režimu pripravnosti: < 0,3W
- Temperatura okruženja: od 5 do 40 stepeni Celzijusa

## Podržani nosači za televizor

Da biste montirali TV, kupite Philips TV stalak. Da biste izbegli oštećivanje kablova i priključaka, obezbedite barem 5,5 centimetara slobodnog prostora iza zadnje strane televizora.



### Upozorenje

- Pridržavajte se svih uputstava priloženih uz nosač za televizor. Kompanija Koninklijke Philips Electronics N.V. ne snosi odgovornost za nezgode, povrede ili štetu nastalu usled nepravilnog montiranja televizora na zid.

Veličina ekrana televizora (inči)	VESA standard (mm)	Potrebni montažni zavrtnji ( $\leq 10\text{mm}$ )
19	75 x 75	4 x M4
22	75 x 75	4 x M4
26	75 x 75	4 x M4

## Specifikacija proizvoda

Dizajn i specifikacije mogu biti promenjene bez prethodne najave.

### 19PFL3205H

- Bez TV stalka
  - Dimenzije (ŠxVxD): 455 x 303,7 x 49,6 (mm)
  - Težina: 3,16 kg
- Sa TV stalkom
  - Dimenzije (ŠxVxD): 455 x 328,7 x 137,9 (mm)
  - Težina: 3,32 kg

### 26PFL3205H

- Bez TV stalka
  - Dimenzije (ŠxVxD): 637,4 x 410,8 x 51,4 (mm)
  - Težina: 5,21 kg
- Sa TV stalkom
  - Dimenzije (ŠxVxD): 637,41 x 447,25 x 170 (mm)
  - Težina: 5,5 kg

# 9 Rešavanje problema

Ovaj odeljak sadrži informacije o problemima koji se najčešće pojavljuju i odgovarajućim rešenjima.

---

## Opšti problemi sa televizorom

### Televizor neće da se uključi:

- Izvucite kabl napajanja iz utičnice. Sačekajte minut, zatim ga ponovo priključite.
- Uverite se da je kabl napajanja čvrsto priključen.

### Daljinski upravljač ne radi kako bi trebalo:

- Proverite da li su baterije u daljinskom upravljaču pravilno umetnute, prema položaju +/-.
- Zamenite baterije ako su istrošene ili slabe.
- Očistite daljinski upravljač i sočivo senzora na televizoru.

### Indikator režima pripravnosti na televizoru trepće crvenim svetlom:

- Izvucite kabl napajanja iz utičnice. Sačekajte da se TV ohladi pre nego što ponovo priključite kabl napajanja.

Ukoliko se treptanje ponovi, obratite se Philipsovoj službi za brigu o potrošačima.

### Zaboravili ste šifru za otključavanje funkcije TV brava

- Unesite '8888'.

### Meni televizora je na pogrešnom jeziku.

- Podesite željeni jezik menija televizora.

### Kada uključujete televizor, isključujete ga ili ga postavljate u režim pripravnosti, iz kućišta se čuju zvuci pucketanja:

- Ne preduzimajte ništa. Ti zvukovi predstavljaju uobičajeno širenje i skupljanje kućišta pri hlađenju i zagrevanju. Ovo ne utiče na performanse.

---

## Problemi sa TV kanalima

### Prethodno podešeni kanali se ne pojavljuju i listi kanala:

- Proverite da li je izabrana odgovarajuća lista kanala.

### Tokom instaliranja nisu pronađeni digitalni kanali:

- Proverite da li TV podržava DVB-T, DVB-T Lite ili DVB-C u vašoj zemlji.

### Neki kanali na mom televizoru ne instaliraju se automatski:

- Prilikom instalacije obavezno izaberite zemlju u kojoj instalirate TV (pogledajte 'Korak 2 Biranje zemlje' na strani 29).

---

## Problemi sa slikom

### Televizor je uključen, ali nema slike:

- Proverite da li je antena ispravno priključena na televizor.
- Proverite da li je na televizor kao izvor priključen pravi uređaj.

### Ima zvuka, ali nema slike:

- Proverite da li su postavke slike pravilne.

### Imate slab prijem televizijskog signala sa antene:

- Proverite da li je antena ispravno priključena na televizor.
- Zvučnici, neuzemljeni audio uređaji, neonske svetiljke, visoke zgrade i drugi krupni objekti mogu uticati na kvalitet prijema. Ako je to moguće, pokušajte da popravite kvalitet prijema tako što ćete promeniti usmerenje antene ili tako što ćete odmaknuti druge uređaje od televizora.
- Ako je prijem loš na samo jednom kanalu, izvršite fino podešavanje tog kanala.

### Slika sa priključenih uređaja je lošeg kvaliteta:

- Proverite da li su uređaji ispravno povezani.
- Proverite da li su postavke slike pravilne.

### Televizor nije memorisao vaše postavke slike:

- Proverite da li je lokacija televizora podešena na režim Dom. Ovaj režim nudi vam fleksibilnost u vidu menjanja i memorisanja postavki.

### Slika se ne uklapa u ekran, prevelika je ili premala:

- Pokušajte sa drugačijim formatom slike.

### Pozicija slike je neodgovarajuća:

- Slika koju emituju neki uređaji ne popunjava ekran na odgovarajući način. Proverite izlazni signal sa uređaja.

### Nije moguće ukloniti oznaku sa “e-nalepnicom” koja je prikazana na televizoru.

- Da biste uklonili logotipove i slike, podesite lokaciju televizora na “dom”.
  1. Pritisnite  MENU.
  2. Izaberite [Podešavanje] > [Instaliranje] > [Preferencije] > [Lokacija].
  3. Izaberite [Dom] i pritisnite OK.

---

## Problemi sa zvukom

### Televizor prikazuje sliku, ali nema zvuka:

#### Napomena

- Ukoliko nije detektovan audio signal, TV automatski isključuje audio izlaz — ovo ne ukazuje na kvar.
  - Proverite da li su svi kablovi ispravno priključeni.
  - Uverite se da jačina zvuka nije postavljena na 0.
  - Proverite da li je zvuk isključen.
- ### Nema slike, a kvalitet zvuka je loš:
- Proverite da li su postavke zvuka pravilne.

Ima slike, ali zvuk dolazi iz samo jednog zvučnika:

- Proverite da li je balans zvuka podešen na centar.

---

## Problemi sa povezivanjem pomoću HDMI priključka

Postoje problemi sa HDMI uređajima:

- Imajte u vidu da podrška za HDCP (High-bandwidth Digital Content Protection - širokopoljasna zaštita digitalnog sadržaja) može produžiti vreme koje potrebno da TV prikaže sadržaj sa HDMI uređaja.
- Ukoliko TV ne prepoznaje HDMI uređaj i ne prikazuje sliku, pokušajte sa prebacivanjem izvora sa jednog uređaja na drugi i obrnuto.
- Ukoliko je zvuk isprekidan, proverite da li su postavke izlaza HDMI uređaja pravilne.
- Ako koristite HDMI-na-DVI adapter ili HDMI-na-DVI kabl, proverite da li je dodatni audio kabl priključen na **AUDIO** (samo mini priključak).

---

## Problemi sa priključivanjem računara

Slika sa računara prikazana na televizoru je nestabilna:

- Proverite da li vaš računar koristi podržanu rezoluciju i frekvenciju osvežavanja.
- Podesite format slike televizora na neskalan.

---

## Obratite nam se

Ukoliko niste u stanju da rešite problem, pogledajte najčešće postavljena pitanja o ovom proizvodu na [www.philips.com/support](http://www.philips.com/support).

Ukoliko problem ne rešite, obratite se službi kompanije Philips za brigu o potrošačima u svojoj zemlji, prema spisku datom u Dodatku.



### Upozorenje

- Ne pokušavajte da samostalno popravite proizvod. Ovo može izazvati ozbiljne povrede, nepopravljivu štetu na proizvodu ili garanciju učiniti nevažećom.



### Napomena

- Zabeležite model i serijski broj svog televizora pre nego što kontaktirate Philips. Ti brojevi odštampani su na zadnjoj strani televizora i na ambalaži.

# 10 Indeks

---

## A

analogni	
fino podešavanje	30
antena	32

---

## Č

časovnik	
displej	20
podešavanje	19

---

## B

baterije	39, 6
bezbednost	4

---

## D

daljinski upravljač	
baterije	39, 6
pregled	8
tehničke specifikacije	39
dečija brava	
brava za rangiranje	23
PIN kod	22
zaključavanje kanala	22
zaključavanje priključenih uređaja	22
dekoder	28
dekoder kanala	28
demo	28
digitalni kanal	
testiranje prijema	31
titlovi	23
digitalni radio	26, 29
digitalni servisi	
modul uslovnog pristupa	36
teletekst	11, 17
displej	
rezolucija	39

---

## E

EasyLink	
aktiviranje	37
deaktiviranje	37

prebacivanje u režim pripravnosti	
pritiskom na jedan taster	37
reprodukcija pritiskom na jedan taster	37
sistemska kontrola zvuka	38
emitovanje	39, 41
e-nalepnica	27
energija	39

---

## F

fabričke postavke	28
fino podešavanje kanala	30
format slike	
promena	14
rešavanje problema	41

---

## H

HDMI	42, 32, 34
------	------------

---

## I

instaliranje kanala	
automatski	29
manuelno	30
inteligentna kartica	36
inteligentna slika	13
inteligentne postavke	13, 15
inteligentni zvuk	15
isključivanje TV zvučnika	38

---

## J

jačina zvuka	
automatsko ujednačavanje	15
delta	15
isključen zvuk	11, 38
podešavanje	11
jezik	
meni	29
otklanjanje problema	41
titl	23

<b>K</b>	
<b>kanali</b>	
ažuriranje	18
fino podešavanje	30
instaliraj	
automatski	29
manuelno	30
lista	17
lista favorita	17
podešavanje	30
prebacivanje	10
preimenovanje	31
promena redosleda / preraspoređivanje	31
rešavanje problema	41
tabela	11
testiranje prijema (digitalni kanali)	31
zaključavanje	22
<b>Kensington brava</b>	38
<b>kraj životnog veka</b>	6
<b>L</b>	
<b>lista</b>	
lista favorita	17
<b>lista favorita</b>	
dodaj na listu	18
kreiranje liste	17
pregled liste	17
<b>lokacija</b>	
dom ili prodavnica	27
zemlja	29
<b>M</b>	
<b>meni</b>	
glavni meni	12
jezik	29
teletekst	17
univerzalni pristup	16
<b>meni univerzalnog pristupa</b>	16
<b>MHEG teletekst</b>	11
<b>modul uslovnog pristupa</b>	36
<b>Modul uslovnog pristupa (Conditional Access Module / CAM)</b>	36
<b>multimedija</b>	39
<b>muzika</b>	
digitalni radio	26
sa slajd šouom	25

USB	25
-----	----

<b>O</b>	
<b>OAD</b>	27
<b>odlaganje</b>	6
<b>odspajanje USB</b>	25
<b>P</b>	
<b>PC</b>	
povezivanje	35, 42
rezolucija	39
<b>PIN kod</b>	22
<b>pixel plus veza</b>	27
<b>podešavanja zvuka</b>	15
<b>podrazumevane postavke</b>	28
<b>podstranice teleteksta</b>	17
<b>pomoć za podešavanja postavke</b>	13
slika	13
zvuk	15, 13
<b>postavke slike</b>	13
<b>potrošnja električne energije</b>	39
<b>povezivanje</b>	
antena	32
PC	42, 35
<b>povratak na podrazumevane postavke</b>	28
<b>prebacivanje</b>	
menjati izvor	11
menjati kanale	10
uključiti i isključiti uređaj	10
<b>prebacivanje u režim pripravnosti</b>	
pritiskom na jedan taster	37
<b>preferencije</b>	27
<b>Pregled televizora</b>	8
<b>preimenovanje kanala</b>	31
<b>preraspoređivanje kanala</b>	31
<b>prijem</b>	31, 41
<b>priključici</b>	
HDMI	42, 32
pregled	32
USB	24
<b>promena redosleda kanala</b>	31

<hr/>	
<b>R</b>	
računar	
povezivanje	42, 35
rezolucija ekrana	39
radio	26
ram zidnog nosača	40
rangiranje sadržaja	23
reciklaža	6
redukcija MPEG artefakata	13
registracija uređaja	8
reprodukcija pritiskom na jedan taster	37
rešavanje problema	41
režim Dom	27
režim pripravnosti	10
režim prodavnice	27
rezolucija	39
roditeljsko rangiranje zaštite za decu	23
<hr/>	
<b>S</b>	
slajd šou	
pogledaj	24
sa muzikom	25
softver	
ažuriranje	27
preuzimanje kroz etar (OAD)	27
verzija	26
specifikacije	39
specifikacije proizvoda	39
<hr/>	
<b>T</b>	
tabela sa informacijama o kanalima	11
Tabela stranica	17
tajmer	
režim pripravnosti	21
tajmer za automatsko isključivanje	21
tajmer za automatsko uključivanje	21
tehničke specifikacije	39
teletekst	
funkcije	17
korišćenje	11
meni	17
podstranice	17
Tabela stranica	17
<hr/>	
titlovi	
jezik	23
na analognom kanalu	23
na digitalnom kanalu	23
transportovanje	4
TV brava	
brava za rangiranje	23
PIN kod	22
zaključavanje kanala	22
zaključavanje priključenih uređaja	22
<hr/>	
<b>U</b>	
uređaji	11
uređaji	
dodavanje u početni meni	12
gledaj	11
povezivanje	32
preimenovanje	12
uklanjanje	12
USB	
ažuriranje softvera	26
gledanje fotografija	24
odspajanje USB	25
slušanje muzike	25
<hr/>	
<b>V</b>	
video format	
tehničke specifikacije	39
<hr/>	
<b>Z</b>	
za osobe oštećenog sluha	16
zajednički interfejs	36
zaključavanje	
brava za rangiranje	23
Kensington brava	38
PIN kod	22
zaključavanje kanala	22
zaključavanje priključenih uređaja	22
zaštita	5
zaštita čovekove okoline	6
zaštita ekrana	5
zemlja	29
zidni nosač	4



