

**190TW8**

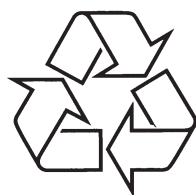

Daugiau apie firmos "Philips" gaminius galite sužinoti  
pasauliniame Interneto tinkle. Svetainės adresas:  
<http://www.philips.com>

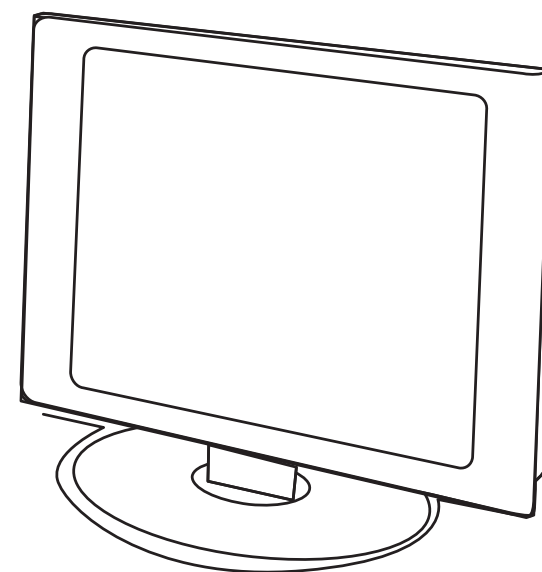

Naudojimosi instrukcijų knygelė



## PASTABOS

## PRISTATYMAS

Dėkojame, kad įsigijote šį televizorių.

Naudojimosi instrukcijos padės jums instaliuoti ir reguliuoti TV monitorių.

Mes rekomenduojame atidžiai perskaityti naudojimosi instrukcijas.

Mes tikimės, jos mūsų įrenginiai pilnai išpildo jūsų lūkesčius.

## TURINYS

Svarbi saugumo informacija.....	4
Ką rasite pakuotėje.....	5
TV monitoriaus peržiūra.....	5
Nuotolinio valdymo pulto mygtukai.....	7
Pagrindiniai prijungimai.....	8
Naudojimas analoginiu TV monitoriumi.....	8
Išorinių video ir audio įrenginių prijungimas.....	9
Judėjimas po OSD.....	11
Papildomos funkcijos.....	12
Philips Pixel Defect politika.....	17
Patarimai.....	19
Žodynėlis.....	19
PC įvesties signalų lentelė.....	20
Įrenginio techniniai duomenys.....	21



### Perdirbimas

Šiame įrenginyje naudojamos medžiagos gali būti naudojamas dar kartą arba perdirbamos. Siekdamos sumažinti į aplinką išmetamų šiukšlių kiekį, atitinkamos kompanijos surenka naudotus prietaisus ir atrenka atitinkamas dalis, kurios gali būti naudojamos dar kartą (daugiau informacijos galite gauti iš pardavėjo).

Mes tikimės, jog mūsų įrenginiai pilnai išpildo jūsų lūkesčius.

## SVARBI SAUGUMO INFORMACIJA

Perskaitykite prieš pradėdami naudotis įrenginiu

### Svarbu

- Palikite bent 4"-6" laisvos vietos aplink įrenginį tam, kad jis galėtų laisvai vėdintis. Nedėkite įrenginio ant kilimo.
- Jūsų įrenginys negali būti aplaistytas ar aptaškytas.
- Saugokite įrenginį nuo lietaus, drėgmės, nestatykite šalia daiktų su skysčiais (pvz. Vazų).
- Junkite įrenginį į pilnai įžemintą elektros tinklą.
- Jūs bet kada galite atjungti įrenginį iš elektros tinklo (lizdo), taip visiškai išjungsite patį TV monitorių.

### Bendra informacija

**Jokiu būdu nejunkite įrenginio į elektros tinklą ir nekabinkite monitoriaus ant sienos prieš tai, kol atliksite visus reikiamus sujungimus.**

- Jūs galite kabinti ar statyti TV monitorių kur tik pageidaujate, bet įsitikinkite, kad yra pakankamai vietos įrenginio vėdinimui.

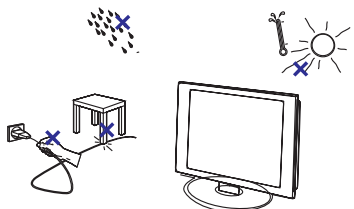

- Nestatykite TV monitoriaus suspaustose patalpose (pvz. knygų spintoje ar panašioje vietoje).
- Šalia įrenginio negalima statyti atviros ugnies objektų (pvz. Degančių žvakių), nes tik taip išvengsite pavojingų situacijų.
- Venkite karščio, tiesioginių saulės spindulių, lietaus, vandens.
- Jūsų įrenginys negali būti aplaistytas ar aptaškytas.

### Ekraną priežiūra

- Nelieskite, nustumkite ir nebraižykite savo TV monitoriaus su tokiais daiktai, kurie gali jį pažeisti, subraižyti ar kitaip pakenkti.
- Nevalykite TV monitoriaus su dulkinu šluoste bei chemikalais.
- Nelieskite TV monitoriaus ištemptomis rankomis ir riebalais ištempta šluoste (tam tikros medžiagos gali pažeisti ekraną).
- Išjunkite monitorių prieš valydami jo ekraną.
- Kai ekranas tampa dulketas, valykite jį su šiek tiek sudrėkintos medvilnės ar kitos labai minkštos medžiagos gabalėliu.

- Valymui nenaudokite acetono, toluolo ar alkoholio, nes jis gali pakenkti ekranui.
- Nenaudokite nei skystų nei purškiamų valiklių. Kuo skubiau nuvalykite atsiradusius drėgmės lašus nuo ekrano. Drėgmės lašai gali sukelti spalvų blukimą ir kitus ekrano sutrikimus.
- SVARBU: Naudojimo metu visada naudokitės screen saver (ekrano užsklandos) funkcija. Jei ekrane ilgai rodomas tas pats ryškus vaizdas, jis gali palikti savo "antspaudą" monitoriaus ekrane. Tai gerai žinomas reiškinys atsirandantis LCD technologijose. Daugeliu atveju, tas antspaudas turi išnykti po tam tikro laiko tarpo po monitoriaus išjungimo.  
ĮSPĖJIMAS: Norime informuoti, jog šie vaizdo "antspaudai" gali ir neišnykti ir šis sutrikimas yra neįtrauktas į garantiją.

### Elektros, magnetiniai ir elektromagnetiniai laukai ("EMF")

- Philips Royal Electronics gamina ir parduoda produktus, kurie kaip ir daugelis elektroninių prekių gali skleisti arba priimti elektromagnetinius signalus.
- Vienas iš pagrindinių Philips principų- užtikrinti, jog mūsų produktai atitinka sveikatos ir saugumo reikalavimus, EMF standartus.
- Philips gamina ir parduoda produktus, kurie nesukelia sveikatos sutrikimų.
- Moksliškai įrodyta, jog Philips produktai yra nekenksmingi, jeigu jais tinkamai naudojamosi.
- Philips atlieka didelį vaidmenį kuriant tarptautinius saugumo ir EMF standartus, ir siekia tuos standartus kuo anksčiau pritaikyti savo produktams.

## ĮRENGINIO TECHNINIAI DUOMENYS

Modelis	190TW8
<b>Panelės tech. duomenys</b>	
Rezoliucija (pikseliai)	1440 x 900
Ryškumas (tipinis)	300 cd/m2
Kontrasto spektras (tipinis.)	1000:1
Ekranas spalvos	16.7 M
Žiūrėjimo kampas (tipinis)	H: 170o ; V:160 o
Reagavimas (tipinis)	5ms
<b>Energijos tiekimas</b>	
Įvestis	90 V ~ 264 V - AC. (47-63 Hz)
Maksimalus energijos suvartojimas	<58 W
Energijos taupymas	<1 W
<b>Mechaniniai duomenys</b>	
Išmatavimai (P x A x G mm)	490.4 x 412.5 x 138.9
Svoris (Kg)	4.6
Svoris (lbs)	10.1
Gross svoris (Kg)	6.8
Gross svoris (lbs)	15
Kabinimas ant sienos	100mm x 100mm
<b>Analoginė TV sistema</b>	
TV spalvų sistema	PAL, SECAM
Garso sistema	B/G/D/K/I/L
Stereo sistema	NICAM / A2
TV Tunerio sistema	PLL, 45.25 Mhz - 862.25 Mhz
Subtitrai	Teletext 1.5
Analoginis TV-tienerių kiekis	1
<b>Terminalas</b>	
Analoginis Tuner In (įvestis)	Taip
SCART	CVBS (In/Out), RGB (In), Audio R/L
AV-S-Video	S-Video, Audio R/L kartu su CVBS
AV-CVBS	CVBS, Audio R/L kartu su S-Video
HDMI	Taip
SPDIF-out (išvestis)	Taip
PC D-sub in (įvestis)	Taip
PC audio-in (įvestis)	Taip
Ausinės	Taip
<b>Audio sistema</b>	
Garsiakalbiai	5 W + 5 W

## PC ĮVESTIES SIGNALŲ LENTELĖ

	Rezoliucija	Horizontalusis dažnis (KHz)	Vertikalusis dažnis (KHz)	Standartas	Formatas
1	640 x 350	31.5	70	VGA	
2	720 x 400	31.47	70	VGA	
3	640 x 480	31.47	60	VGA	
4	640 x 480	35	66.7	MAC	
5	640 x 480	37.861	72	VESA	
6	640 x 480	37.5	75	VESA	
7	640 x 480	43.3	85	VESA	
8	800 x 600	35.156	56	VESA	
9	800 x 600	37.879	60	VESA	
10	800 x 600	48.077	72	VESA	
11	800 x 600	46.875	75	VESA	
12	800 x 600	53.674	85	VESA	
13	832 x 624	49.72	74.5	MAC	
14	1024 x 768	48.36	60	VESA	
15	1024 x 768	56.48	70	VESA	
16	1024 x 768	60.02	75	VESA	
17	1280 x 720	44.772	59.855	VESA	16:10
18	1280 x 720	56.456	74.777	VESA	16:10
19	1360 x 768	47.72	59.799	VESA	16:10
20	1360 x 768	60.288	74.891	VESA	16:10
21	1440 x 900	55.935	59.887	VESA	16:10
22	1440 x 900	70.635	74.984	VESA	16:10



\* PC įvestis nepalaiko Sync on green ir Kompozitinio Sync.

\* PC įvestis nepalaiko "interlaced" signalų.

## KĄ RASITE PAKUOTĖJE

Savo pakuotėje rasite toliau išvardintus priedus. Įsitikinkite, kad dėžėje randate visus išvardintus priedus, jeigu kažko trūksta, kreipkitės į savo pardavėją.

- Nuotolinio valdymo pultas (x1)/ AAA baterijos (x2)
- Greitos pradžios gidas
- Naudojimosi instrukcijos
- PC Audio laidas
- Maitinimo laidas (x1)\*
- VGA laidas



\* Maitinimo laido variantai priklauso nuo jūsų regiono.

## TV MONITORIAUS PERŽIŪRA

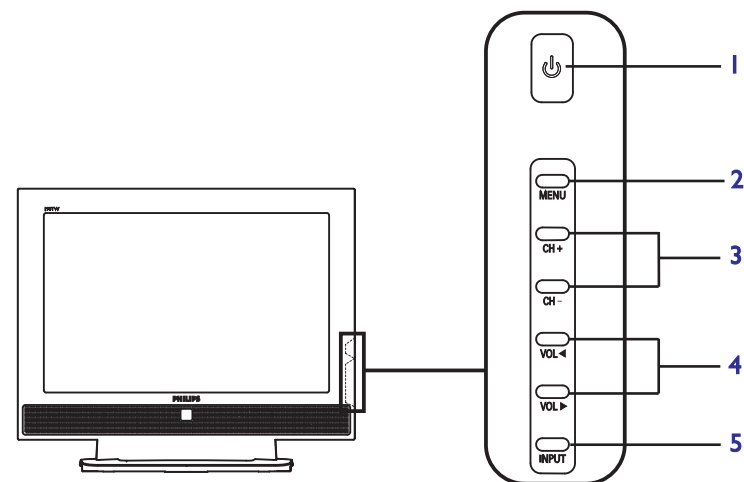

### Įrenginio šoniniai mygtukai

Numeras	Mygtuko simbolis	Mygtuko funkcija	Naudojimo instrukcija
1		Įjungimas/ išjungimas	Jūsų monitoriaus įjungimas arba išjungimas.
2		Meniu mygtukas	Įjungia arba išjungia OSD meniu.
3		Kanalai į priekį	Kai OSD įjungta, veikia taip pat, kaip strėlytės į viršų mygtukas.
		Kanalai atgal	Kai OSD įjungta, veikia taip pat, kaip strėlytės žemyn mygtukas.
4		Garsiau	Kai OSD įjungta, veikia taip pat, kaip strėlytės į dešinę mygtukas.
		Tyliau	Kai OSD įjungta, veikia taip pat, kaip strėlytės į kairę mygtukas.
5		Įvesties mygtukas	Kai OSD įjungta, spauskite šį mygtuką, kad patvirtintumėte pasirinkimą.

## TV MONITORIAUS PERŽIŪRA

Galinė įrenginio dalis			
1	AC IN	2	HDMI
3	D-SUB	4	SPDIF-out + PC Audio-in
5	AV-Audio L/R + CVBS + S-Video*	6	SCART
7	analoginis tiuneris	8	ausinių lizdas

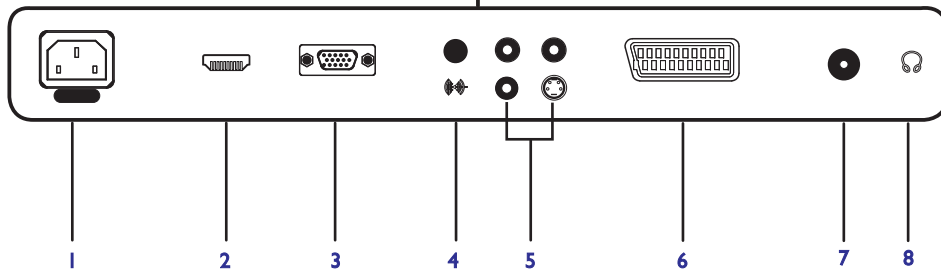
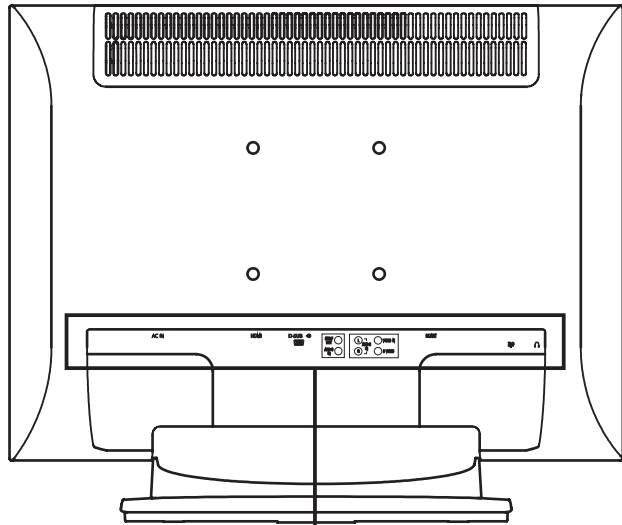

AV: Kompozitinei ir S-Video įvesčiai naudokite tuos pačius audio lizdas.

## PATARIMAI

Blogas priėmimas	Šalia esantys kalnai, aukšti pastatai gali sukelti įvairius vaizdo trikdžius. Tokiu atveju bandykite reguliuoti vaizdą rankiniu būdu, skaitykite apie Finetune funkciją 11 puslapyje arba pareguliuokite antenos padėtį. Jeigu jūs naudojate vidinę anteną, ji taip pat gali būti blogo vaizdo priežastimi. Pabandykite pasukti anteną. Jeigu priėmimas vis tiek blogas, jūs turėsite naudotis lauko antena.
Nėra vaizdo	Ar teisingai prijungėte anteną? Ar teisingai pasirinkote sistemą (skaitykite 12 puslapį)? Blogai prijungti laidai ir antena labai dažnai sukelia vaizdo ir garso problemas (kartais laidai dalinai atsijungia, kai jūs pasukate ar pajudinate TV monitorių). Patikrinkite visus sujungimus.
Nėra garso	Jeigu jūs girdite tam tikro kanalo garsą, bet nematote vaizdo, tai reiškia, kad pasirinkote neteisingą TV monitoriaus sistemą. Pareguliuokite sistemos nustatymus (12 puslapis). Ar girdite garsą iš prijungto stiprintuvo? Patikrinkite ar nesumaišėte audio įvesties su audio išvestimi.
Neveikia PC režimas	Patikrinkite, ar kompiuteryje nustatyta tinkama monitoriaus rezoliucija (10 puslapis).
Nuotolinio valdymo pultas	Ar TV monitorius nereaguoja į nuotolinio valdymo pultą? Kai naudojate nuotolinio valdymo pultą nebedega indikacinė lemputė? Pakeiskite baterijas.
Budėjimo režimas	Jeigu jūsų įrenginys ilgiau nei 30 minučių negauna jokio signalo, jis automatiškai persijungia į budėjimo režimą. Būdamas budėjimo režime, jūsų įrenginys taupo energiją ir sunaudoja mažiau nei 1 W.
Įrenginio valymas	Ekrano ir pačio įrenginio valymui naudokite švarią, minkštą ir nepūkuotą šluostę. Nenaudokite alkoholio ir kitokių tirpalų.
Nepavyksta išspręsti problemos	Atjunkite maitinimo laidą iš elektros tinklo ir vėl jį įjunkite tik po 30 sekundžių. Jeigu jūsų TV monitorius sugedo, jokių būdu jo neremontuokite patys, susisiekite su aptarnavimo tarnyba.

## ŽODYNĖLIS

**VGA** (Video Graphics Array)- Įprastas PC grafikos standartas.

**RGB signalai:** Tai trys video signalai, Raudonas Žalias Mėlynas, kurie sudaro vaizdą. Šių signalų naudojimas pagerina vaizdo kokybę.

**S-VHS Signalai:** Tai du atskiri Y/C signalai iš S-VHS ir Hi-8 įrašymo standartų.

Signalai Y (juodas ir baltas) bei C (spalvų) signalai yra įrašomi atskirai ant juostelės. Taip gaunama geresnė nei standartinė vaizdo kokybė (VHS ir 8mm), kur Y/C signalai yra sumaišomi, taip gaunant tik vieną video signalą.

**NICAM sound:** procesas, kurio metu gali būti perduotas skaitmeninis garsas.

**System:** TV vaizdas nėra transliuojamas vienodai

visose šalyse. Yra skirtingi standartai: BK, DK, I ir L L'. System nustatymas (p. 10) naudojamas norint pasirinkti šiuos skirtingus standartus. Jų netaikykite su PAL arba SECAM spalvų kodavimu. Pal naudojamas daugumoje Europos šalių, Secam - Prancūzijoje, Rusijoje ir daugumoje Afrikos šalių. JAV ir Japonija naudoja skirtingą sistemą, vadinamą NTSC. Įėjimo jungtys EXT1 ir EXT2 naudojamos norint nuskaityti NTSC koduotus įrašus.

16:10 Tai ekrano ilgio ir aukščio santykis. Plačiaekranio monitoriaus santykis gali būti 16/10, o įprastinio TV monitoriaus ilgio ir aukščio santykis yra 4/3.

## PHILIPS PIXEL DEFECT POLITIKA

Tamsių taškų defektas. Tamsūs taškai atsiranda tada, kai pikseliai arba sub-pikseliai visada yra labai tamsūs, taip sakant "išjungti". Tai vadinama Tamsiuoju tašku, kuris matomas ekrane, kai ekrano fonas tampa šviesus (rodomas šviesus vaizdas). Tamsūs taškai gali būti šių tipų:

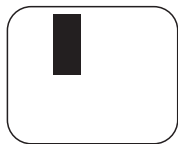

Vienas tamsus sub-pikselis

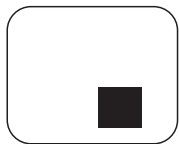

Du arba trys šalia esantys tamsūs sub-pikseliai.

Šalia esantys pikselių defektai

Kadangi pikselių ir sub-pikselių defektai gali būti labai arti šalia vienas kito ekrane, jie gali tapti žymiai labiau pastebimi. Todėl Philips apibrėžia šias ribas.

Pikselių defektų ribos

Tam, kad jūs galėtumėte remontuoti monitorių arba jį pakeisti pagal jūsų galiojančią garantiją, tai TFT LCD ekrane pikselių ar sub-pikselių defektų kiekis, turi viršyti tam tikras, apačioje lentelėje nurodytas ribas.

RYŠKIŲ TAŠKŲ DEFEKTAI	LEISTINAS LYGIS
<b>MODELIS</b>	<b>190TW8</b>
1 šviečiantis sub-pikselis	3
2 šalia esantys šviečiantys sub-pikseliai	1
3 šalia esantys šviečiantys sub-pikseliai (vienas baltas sub-pikselis)	0
Atstumas tarp dviejų ryškių taškų defektų*	15 mm
Visas ryškių taškų defektų skaičius	3

TAMSIŲ (JUODŲ) TAŠKŲ DEFEKTAI	LEISTINAS LYGIS
<b>MODELIS</b>	<b>190TW8</b>
1 tamsus sub-pikselis	5
2 šalia esantys tamsūs sub-pikseliai	2
3 šalia esantys tamsūs sub-pikseliai (vienas baltas sub-pikselis)	0
Atstumas tarp dviejų juodų taškų defektų*	15 mm
Visas juodų taškų defektų skaičius	5

VISAS TAŠKŲ DEFEKTŲ SKAIČIUS	LEISTINAS LYGIS
<b>MODELIS</b>	<b>190TW8</b>
Visas ryškių ir tamsių taškų defektų skaičius	5



\* 1 arba 2 šalia esančių pikselių defektai = 1 taško defektas  
Jūsų Philips monitorius yra suderinamas su ISO13406-2.

## NUOTOLINIO VALDYMO PULTO MYGTUKAI

Bendrieji mygtukai

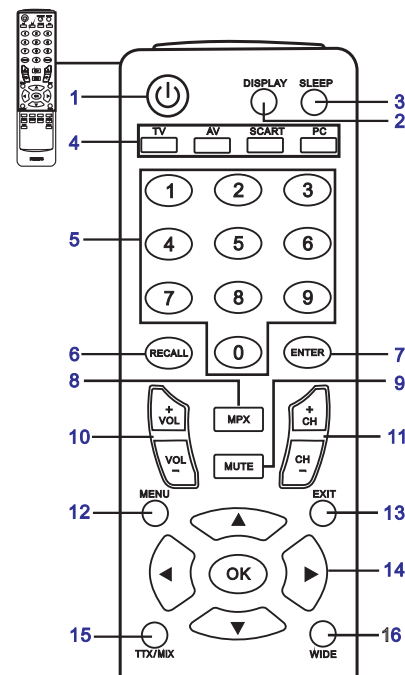

- POWER**  
Spauskite, kad įjungtumėte arba išjungtumėte savo TV monitorių.
- DISPLAY**  
Spauskite, kad pamatytumėte įvesties/ kanalo informaciją (priklauso nuo įvesties/ šaltinio tipo).
- SLEEP**  
Spauskite, kad nustatytumėte laiką, po kurio jūsų TV monitorius persijungs į budėjimo režimą (15, 30, 45, 60, 90 arba 120 minučių).
- Įvesties mygtukai (TV/ AV/ SCART/ PC)\***  
Spauskite, kad pasirinktumėte įvesties režimą.
- Skaičių mygtukai**
- RECALL**  
Spauskite, kad grįžtumėte prie buvusio kanalo.
- ENTER**  
Spauskite, kad patvirtintumėte kanalo numerio pasirinkimą.
- MPX**  
Spauskite, kad pasirinktumėte garso įvestį, ji rodoma viršuje, dešiniajame kampe (mono, stereo, bilingual (dvikalbė)).
- MUTE**  
Spauskite, kad išjungtumėte arba vėl įjungtumėte garšą.
- VOL +/-**  
Spauskite, kad padidintumėte arba sumažintumėte garsumą.
- CH (aukštyn/ žemyn)**  
Spauskite, kad pasirinktumėte TV monitoriaus kanalą.
- MENU**  
Spauskite, kad atidarytumėte arba uždarytumėte meniu.
- EXIT**  
Spauskite, kad išeitumėte iš meniu.
- Rodyklių mygtukai/ OK**  
VOL (aukštyn/ žemyn), CH (aukštyn/ žemyn).
- TTX/MIX (TELETEXT/MIX)**  
Kai esate TV/AV režime, spauskite, kad patektumėte į teleteksto režimą. Spauskite, kad pamatytumėte teleteksto puslapį TV monitoriaus ekrane.
- WIDE**  
Spauskite, kad pasirinktumėte 4:3, 16:10, Full, Panorama, Letterbox 1, 2 režimus.

Teletekstas

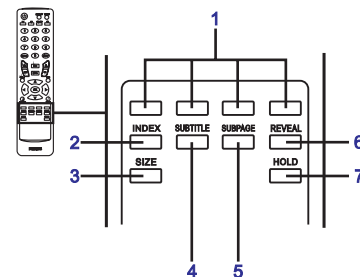

- Spalvų mygtukai (R/G/Y/B)**  
Veikia, kaip atitinkamas teleteksto puslapyje esantis spalvų mygtukas.
- INDEX**  
Spauskite, kad patektumėte į index (rodyklės) puslapį.
- SIZE**  
Spauskite vieną kartą, kad du kartus padidintumėte teleteksto puslapį. Dar kartą spauskite, kad sugrįžtumėte prie įprastinio vaizdo.
- SUBTITLE**  
Spauskite, kad ekrane matytumėte subtitrus.
- SUBPAGE**  
Spauskite, kad tiesiogiai pasiektumėte teleteksto sub-puslapius.
- REVEAL**  
Spauskite, kad pamatytumėte paslėptą teleteksto informaciją.
- HOLD**  
Spauskite, kad matytumėte dabartinį teleteksto puslapį "multi-page" žiūrėjimo režime.

## PAGRINDINIAI PRIJUNGIMAI

Elektros laido (maitinimo) prijungimas

1. Prijunkite AC (maitinimo) laidą prie televizoriaus gale esančio AC lizdo.
2. Prijunkite laidą prie elektros tinklo (kaip parodyta paveiksliuke).

Nuotolinio valdymo pulto nustatymas

1. Atidarykite nuotolinio valdymo pulto galinį dangtelį.
2. Įdėkite dvi AAA (pateiktos) baterijas pagal poliškumą.

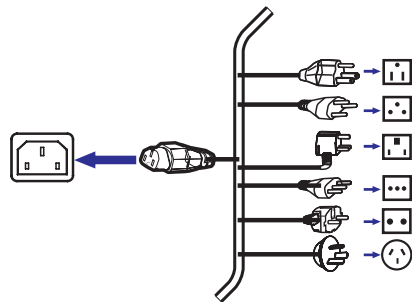

## NAUDOJIMASIS ANALOGINIŲ TV MONITORIUMI

Antenos laido prijungimas

Prijunkite antenos laidą prie atitinkamo antenos lizdo, esančio TV monitoriaus galinėje dalyje (kaip parodyta paveiksliuke).

Pradėkite naudotis savo TV monitoriumi

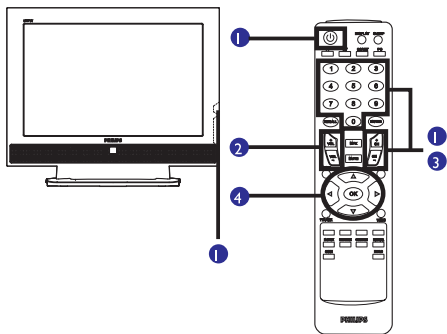

### 1. Power- įjungimas

- a) Spauskite Power (įjungimo) mygtuką esantį ekrano apačioje.
- b) Nuotolinio valdymo pulte spauskite **Power**, skaičių arba kanalų aukštyn/ žemyn mygtuką.

### 2. Nustatymo vediklis (wizard)

Kai pirmą kartą įsijungsite savo TV monitorių, atsiras nustatymo vediklis, kuris praves jus per kalbos ir kanalų nustatymus.

Spauskite **OK**, kad pradėtumėte nustatymo procesą.

1. Žingsnis. Pasirinkite norimą kalbą.
2. Žingsnis. Pasirinkite šalį.
3. Žingsnis. Prieš tęsdami, įsitikinkite, kad coaxial

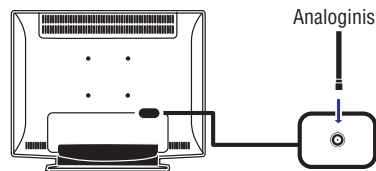

laidai yra teisingai sujungti.

4. Žingsnis. Ieškokite analoginių kanalų.
5. Žingsnis. Nustatymai yra baigti. Jūs galite naudotis savo TV monitoriumi.

Jeigu jūs norėsite nutraukti nustatymo procesą jo dar neužbaigę, jums atsiras atitinkami pasirinkimai:

1. Atnaujinti nustatymo procesą.
  2. Atnaujinti nustatymo procesą, kai sekantį kartą įsijungsite įrenginį.
  3. Išeiti ir daugiau nebeprinti.
- Atlikite pasirinkimą ir spauskite **OK**, kad išeitumėte.

### 3. Kanalų pasirinkimas

- a) Spauskite 0-9 skaičių mygtukus nuotolinio valdymo pulte, kad pasirinktumėte norimą kanalą. Kanalas pasikeičia po 2 sekundžių. Spauskite **ENTER**, jeigu norite, kad kanalas iškart pasikeistų.
- b) Nuotolinio valdymo pulte, spauskite kanalų mygtuką aukštyn/ žemyn (**CH**), kad perjungtumėte kanalus.

### 4. Garso reguliavimas

Naudokitės nuotolinio valdymo pulto mygtuku **VOL** aukštyn/ žemyn, kad reguliuotumėte garsumą.



\* Šiuos reguliavimus galite atlikti ir naudodamiesi priekinėje įrenginio panelėje esančiais mygtukais. Daugiau informacijos rasite 5 puslapyje esančiame skyriuje "Įrenginio šoniniai mygtukai".

\* Nustatymai gali priklausyti ir nuo vietinio transliuotojo.

## PHILIPS PIXEL DEFECT POLITIKA

Philips plokščiųjų monitorių ekrano pikselių defektų politika

Philips visada stengiasi gaminti tik kuo aukščiausios kokybės produktus. Mes naudojame labiausiai išstobulintą ir praktiškai paremtą kokybės tobulinimo sistemą. Bet pikselių ar sub-pikselių defektai TFT LCD ekranuose vis tiek kartais yra tiesiog neišvengiami. Nei vienas gamintojas negali garantuoti, kad pikselių defektų nebus, bet Philips garantuoja, jeigu pikselių defektai viršija normą, toks monitorius bus remtuojamas arba pakeistas pagal galiojančią garantiją. Čia aprašyti įvairūs pikselių defektų tipai, bei galimos jų normos. Jeigu norite remtuoti arba pakeisti monitorių pagal garantiją, tai TFT LCD monitoriaus pikselių defektų lygis turi viršyti ribas. Pavyzdžiui ne daugiau nei 0.0004% sub-pikselių 15"XGA monitoriuje gali būti nekenksmingi. Norime paminėti, kad Philips nustatė dar aukštesnius kokybės standartus tam tikrom pikselių defektų kombinacijoms, kurios yra labiau pastebimos nei kitos. Tokia politika galioja visame pasaulyje.

Pikseliai ir sub-pikseliai

Pikselis ar vaizdo elementas susideda iš trijų sub-pikselių, kuriuos sudaro raudona, žalia ir mėlyna spalvos. Daug pikselių vienoje vietoje ir suformuoja vaizdą. Kai visi pikselio sub-pikseliai yra labai šviesūs, tai trijų spalvų pikselis šviečia kaip vienas baltas pikselis. Kai visi sub-pikseliai yra tamsūs, tai iš trijų tamsių sub-pikselių sudarytas pikselis, šviečia kaip juodas pikselis. Visos kitos sub-pikselių kombinacijos, pasirodo kaip tam tikros vienos spalvos pikselis.

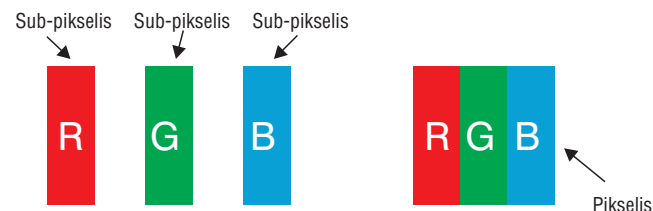

Pikselių defektų tipai

Pikselių ir subpikselių defektai gali pasirodyti įvairiais būdais. Yra dvi pikselių defektų kategorijos ir keletas sub-pikselių defektų kiekvienoje kategorijoje.

Ryškių taškų defektai. Šviesūs taškai atsiranda tada, kai pikseliai arba sub-pikseliai visada yra labai šviesūs, taip sakant "įjungti". Tai vadinama Ryškioju tašku, kuris matomas ekrane, kai ekrano fonas tampa tamsus (rodomas tamsus vaizdas). Ryškūs taškas gali būti trijų tipų:

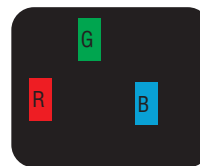

Vienas šviečiantis raudonas, žalias arba mėlynas sub-pikselis.

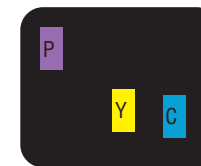

Du šalia esantys sub-pikseliai:  
- raudonas+ mėlynas = Violetinis  
- raudonas + žalias = Geltonas  
- žalias+ mėlynas = Šviesiai mėlynas



Trys vienas šalia kito esantys šviečiantys sub-pikseliai (vienas baltas pikselis)



\* Raudonas arba mėlynas ryškūs taškas turi būti 50 procentų ryškesnis nei šalia esantys taškai, nors žalias ryškūs taškas gali būti 30 procentų ryškesnis nei šalia esantys taškai.



## PAPILDOMOS FUNKCIJOS

Plačiaekranio rodymo režimas

Jūsų Philips TV monitoriuje yra plačiaekranio rodymo režimas, kuris leidžia rinktis tarp 4:3, 16:10, Full (pilnas ekranas), Panorama, Letterbox 1 ir 2 žiūrėjimo tipų

Nuotolinio valdymo pulte spauskite WIDE mygtuką, kad pasirinktumėte vieną iš keturių žiūrėjimo režimų (tipų).

Wide (Platusis) režimas

Jūsų Philips TV monitoriuje yra 4 plačiaekranio režimai: 4:3, 16:10, Full (pilnas ekranas), Panorama, Letterbox 1 ir 2.

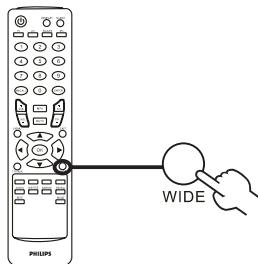

4:3	4:3 standartinis vaizdas. Šonuose matosi juostos.
16:10	16:10 standartinis vaizdas. Šonuose matosi juostos.
Full	Naudojantis šiuo režimu, vaizdas išpildo visą ekraną.
Panorama	Naudojantis šiuo režimu, vaizdas tolygiai išpildo visą ekraną.
Letterbox 1 and 2	Naudojantis šiuo režimu vaizdas ištempiamas į viršų ir išpildo visą ekraną. Gali būti, jog viršutinės ir apatinės vaizdo dalys bus "apkarpytos".

## IŠORINIŲ VIDEO IR AUDIO ĮRENGINIŲ PRIJUNGIMAS

DVD, VCR, STB arba audio/ video įrenginio prijungimas.

Junkite savo DVD grotuvą, VCR arba audio/ video įrenginį naudodamiesi SCART lizdu esančiu galinėje TV monitoriaus dalyje (kaip parodyta paveiksluke).

Source-IN (šaltinių įvestis)

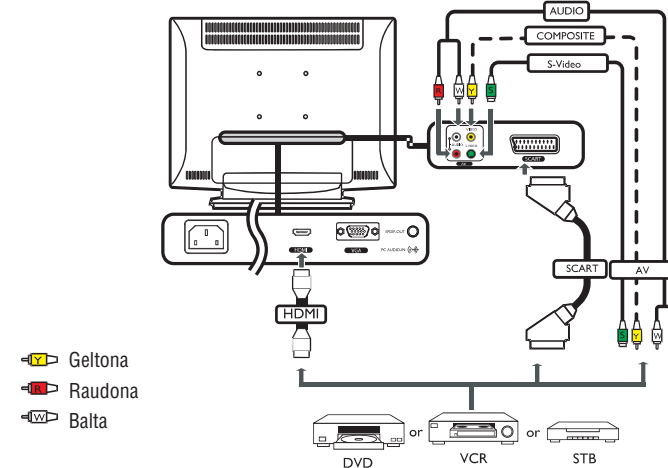

\* Philips rekomenduoja tokį jungimų eiliškumą: HDMI > SCART > AV.

TV OUT (išvestis)

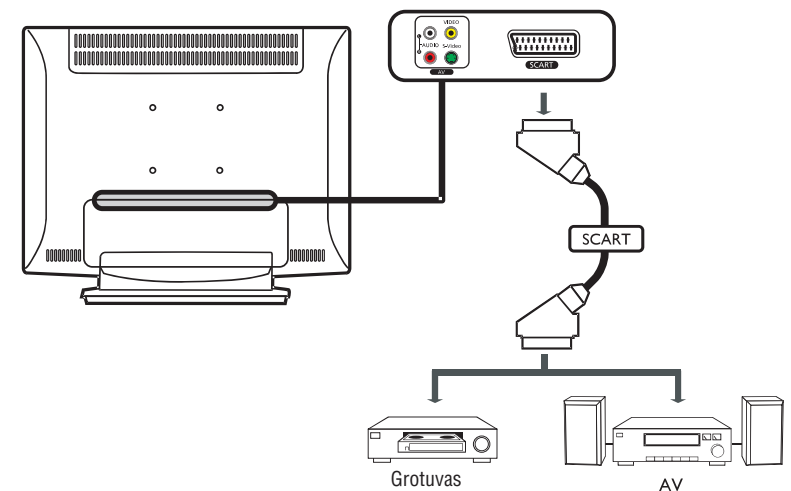

\* SCART out (išvestis) veikia tik prie analoginio transliavimo.

## IŠORINIŲ VIDEO IR AUDIO ĮRENGINIŲ PRIJUNGIMAS

Kameros, video žaidimų ar ausinių prijungimas

Junkite savo kamerą, video žaidimus ar ausines prie video/ audio lizdų esančių TV monitoriaus galinėje dalyje (kaip parodyta paveiksluke).

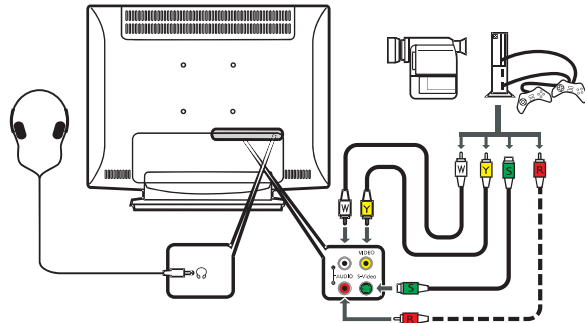

PC (kompiuterio) arba nešiojamo kompiuterio prijungimas

Jeigu savo TV monitoriuje norite matyti PC vaizdą,junkite PC arba nešiojamą kompiuterį prie TV monitoriaus kaip parodyta paveiksluke.

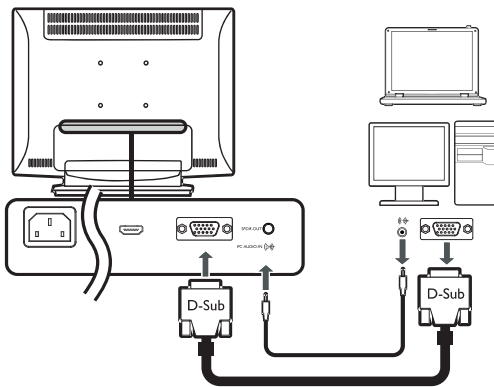

\* Kaip naudojates VGA įvestimi, Philips rekomenduoja nustatyti PC išorinio monitoriaus rezoliuciją ant 1440x 900 pikselių ir 60 HZ refresh rate (atsinaujinimo dažnio).

Įvesties šaltinio pasirinkimas

Kai prie TV monitoriaus jau prijungėte anteną ar išorinius įrenginius, jūs turite pasirinkti teisingą įvesties šaltinį.

Spauskite atitinkamą nuotolinio valdymo pulto mygtuką, kad pasirinktumėte teisingą įvesties šaltinį.

Įvesties mygtukai:

1. TV mygtukas  
Analoginio TV (ATV) įvesties šaltinio pasirinkimas.
2. AV mygtukas  
AV ir HDMI įvesties šaltinio pasirinkimas.
3. SCART mygtukas  
SCART įvesties šaltinio pasirinkimas.
4. PC mygtukas  
VGA įvesties šaltinio pasirinkimas.

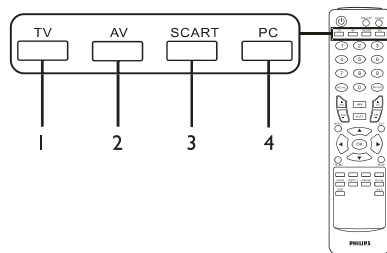





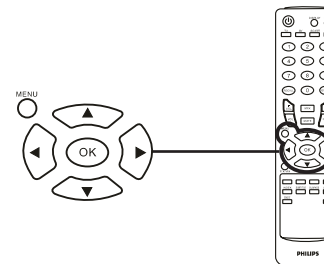

## PAPILDOMOS FUNKCIJOS

Pakartotinė kanalų paieška

Kai pirmą kartą pasinaudojote nustatymų vedikliu, buvo išsaugoti visi įmanomi kanalai. Jeigu norite pakartotinai ieškoti kanalų, sekite toliau aprašytais žingsniais.

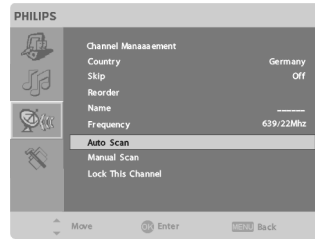
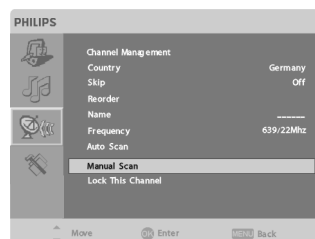

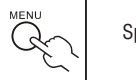
Kanalų paieška	
1	 <p>Nuotolinio valymo pulte spauskite <b>MENU</b>, kad įjungtumėte OSD.</p>
2	 <p>Naudokitės strėlyčių mygtukais, kad pasiektumėte  Channel management (kanalų valdymo) meniu.</p>
3	 <div style="display: flex;"> <div style="flex: 1;">   </div> <div style="flex: 1; padding-left: 10px;"> <p>Paryškinkite <b>Auto Scan</b> (automatinė paieška). Tada pasirinkite <b>Start</b> (pradėti) ir spauskite <b>OK</b>, kad pradėtumėte.</p> <p>Arba</p> <p>Paryškinkite <b>Manual Scan</b> (rankinė paieška). Tada pasirinkite <b>Scan up</b> (paieška į viršų), <b>Scan down</b> (paieška atgal) arba <b>Scan for updates</b> (atnaujinimų paieška) ir spauskite <b>OK</b>, kad pradėtumėte.</p> </div> </div>
4	  <p>Spauskite <b>OK</b> ir tada <b>MENU</b>, kad išeitumėte.</p>

## PAPILDOMOS FUNKCIJOS

Kanalų tvarkos keitimas

Kai pirmą kartą pasinaudojote nustatymų vedikliu, buvo išsaugoti visi įmanomi kanalai. Jei norite keisti kanalų eilės tvarką, atlikite toliau aprašytus veiksmus.

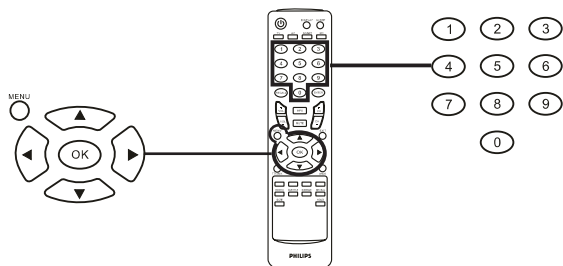

Kanalų eilės tvarkos keitimas		
1		Nuotolinio valymo pulte spauskite MENU, kad įjungtumėte OSD.
2		Naudokitės strėlyčių mygtukais, kad pasiektumėte  Channel management (kanalų valdymo) meniu.
3		<div style="display: flex; align-items: center;">  <div style="margin-left: 10px;"> <p>Paryškinkite <b>Reorder</b> (pergrupavimas). Tada pasirinkite kanalą, kurio eilės tvarką norite keisti ir spauskite <b>OK</b>, kad patvirtintumėte. Patraukite kanalo numerį ir dešinę ir spauskite <b>OK</b>, kad dar kartą patvirtintumėte.</p> </div> </div>
4		Spauskite <b>OK</b> ir tada <b>MENU</b> , kad išeitumėte.

## JUDĖJIMAS PO OSD

Dauguma papildomų reguliavimų ir nustatymų galite pasirinkti naudodamiesi OSD meniu (Ekrane rodomi meniu) (kaip parodyta paveiksluke).

Šiame skyriuje aprašyti pagrindiniai reguliavimai ir judėjimai po šiuos meniu (Vaizdo meniu, Audio meniu, kanalų valdymo meniu ir nustatymų meniu) reikalingi žingsniai.

Judėjimas po OSD naudojantis nuotolinio valdymo pultu

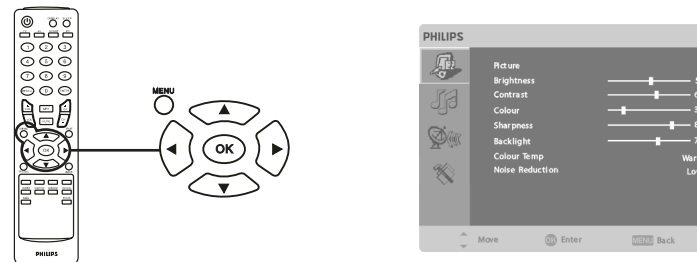

Jūsų įrenginyje yra 4 pagrindiniai OSD meniu. Tai yra Vaizdo meniu, Audio meniu, Kanalų valdymo meniu ir Nustatymų meniu. Naudokitės žemiau aprašytais žingsniais, kad judėtumėte po meniu.

1		Jūs galite spausti <b>MENU</b> mygtuką nuotolinio valdymo pulte arba ant pačio įrenginio.
2		Pasirinkite pageidaujimą meniu naudodamiesi strėlyčių mygtukais aukštyn arba žemyn.
3		Naudokitės visais strėlyčių mygtukais, kad judėtumėte po meniu. Aukštyn arba žemyn mygtukai leis pasirinkti įvairias meniu galimybes, o strėlyčių mygtukai kairėn arba dešinėn, leis pasirinkti atitinkamus nustatymus (pavyzdžiui vaizdo meniu galėsite pasirinkti vaizdo ryškumą, kontrastą ir panašiai). Spauskite <b>MENU</b> , kad išeitumėte.

OSD nustatymų reguliavimas

Naudodamiesi OSD jūs galite reguliuoti TV monitoriaus nustatymus.

Spauskite **MENU** mygtuką, kad patektumėte į OSD. Naudodamiesi OSD, jūs galite reguliuoti vaizdo kokybę, audio nustatymus, kanalų ir bendrojo nustatymus. Apie papildomus nustatymus skaitykite sekančiame puslapyje.

Vaizdo kokybės reguliavimas

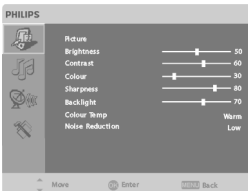
	<ol style="list-style-type: none"> <li>Spauskite <b>MENU</b> mygtuką, kad patektumėte į OSD.</li> <li>Naudokitės strėlyčių mygtukais, kad pasirinktumėte <b>Picture</b> (Vaizdas). Tada naudodamiesi strėlyčių mygtukais pasirinkite vaizdo elementą, kurį norite reguliuoti.</li> <li>Naudokite strėlių mygtukus kairėn arba dešinėn, kad pareguliuotumėte slenkančias skales.</li> <li><b>Picture</b> (Vaizdo) meniu galite naudoti ryškumo, kontrasto, spalvos, raiškumo ir kitų nustatymų reguliavimui.</li> </ol>
---------------------------------------------------------------------------------------	------------------------------------------------------------------------------------------------------------------------------------------------------------------------------------------------------------------------------------------------------------------------------------------------------------------------------------------------------------------------------------------------------------------------------------------------------------------------------------------------------------------------

## JUDĖJIMAS PO OSD

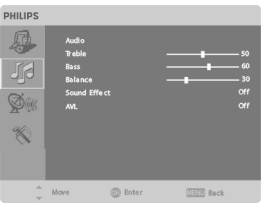
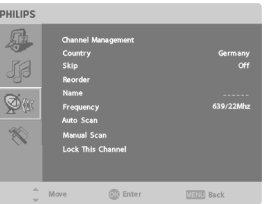
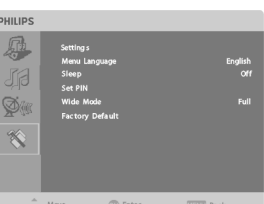
Audio nustatymų reguliavimas	
	<ol style="list-style-type: none"> <li>1. Spauskite <b>MENU</b> mygtuką, kad patektumėte į OSD.</li> <li>2. Naudokitės strėlyčių mygtukais, kad pasirinktumėte <b>Audio</b> (Garsas). Tada naudodamiesi strėlyčių mygtukais pasirinkite audio elementą, kurį norite reguliuoti.</li> <li>3. Naudokite strėlių mygtukus kairėn arba dešinėn, kad pareguliuotumėte slenkančias skales. Spauskite <b>OK</b>, kad išsaugotumėte.</li> <li>4. <b>Audio</b> meniu galite reguliuoti diskanto, bosų, balanso, garso efektų ir AVL nustatymus.</li> </ol>
Kanalų valdymo nustatymai	
	<ol style="list-style-type: none"> <li>1. Spauskite <b>MENU</b> mygtuką, kad patektumėte į OSD.</li> <li>2. Naudokitės strėlyčių mygtukais, kad pasirinktumėte <b>Channel management</b>.</li> <li>3. Naudokite strėlių mygtukus, kad judėtumėte po meniu.</li> <li>4. Kanalų valdymo nustatymų meniu jūs galite pasirinkti automatinės, rankinės paieškos funkcijas ir kitokius nustatymus.</li> </ol>
Nustatymų reguliavimai	
	<ol style="list-style-type: none"> <li>1. Spauskite <b>MENU</b> mygtuką, kad patektumėte į OSD.</li> <li>2. Naudokitės strėlyčių mygtukais, kad pasirinktumėte <b>Settings</b> (nustatymai). Naudokite strėlių mygtukus, kad judėtumėte po meniu.</li> <li>3. Nustatymų meniu jūs galite pasirinkti meniu kalbos ir kitus nustatymus.</li> </ol>



\* Pasirinkimai esantys OSD priklauso nuo TV monitoriaus signalo šaltinio.

## PAPILDOMOS FUNKCIJOS



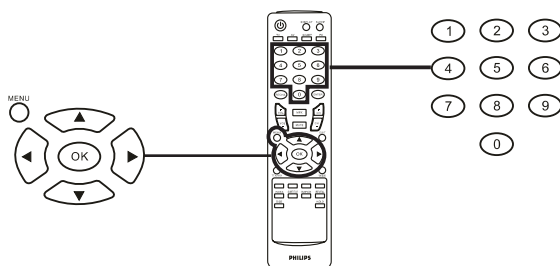

### Kanalo užrakinimas

Jūs galite užrakinti pageidaujimą kanalą, taigi be slaptažodžio įvedimo to kanalo niekas negalės žiūrėti.



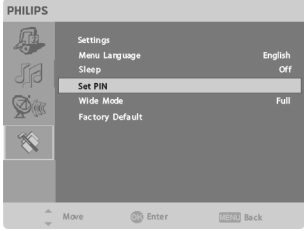



## PAPILDOMOS FUNKCIJOS

Funkcijos įjungimas:

Asmeninio PIN kodo nustatymas			
1			Nuotolinio valymo pulte spauskite <b>MENU</b> , kad įjungtumėte OSD.
2			Naudokitės strėlyčių mygtukais, kad pasiektumėte  nustatymų (Settings) meniu. Tada pasirinkite <b>Set PIN</b> (PIN kodo nustatymas) (skaitykite pastabą).
3			Įveskite 4 skaičių PIN kodą. Dar kartą jį įveskite ir spauskite <b>OK</b> , kad patvirtintumėte.
4			Spauskite <b>MENU</b> , kad išeitumėte.

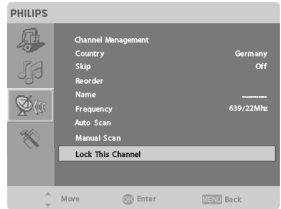

\* Gamykloje nustatytas šio monitoriaus PIN kodas yra "0000". Kai norite pakeisti PIN kodą, pirmiausiai įveskite "0000". Jeigu pamiršote PIN kodą, įveskite 6163.

TV kanalo užrakinimas			
1			Nuotolinio valymo pulte spauskite <b>MENU</b> , kad įjungtumėte OSD.
2			Naudokitės strėlyčių mygtukais, kad pasiektumėte  Channel management (kanalų valdymo) meniu. Tada pasirinkite <b>Lock this channel</b> (kanalo užrakinimas).
3			Įveskite PIN kodą. Dar kartą įveskite PIN kodą ir spauskite <b>OK</b> , kad patvirtintumėte. (Skaitykite 10 puslapyje esančią pastabą).